

<若-1> 新寺三丁目交差点（若林区）



●調査日時

平成 20 年 9 月 9 日（火） 7:00～19:00（12 時間）

●方向別交通量（台/12 時間）

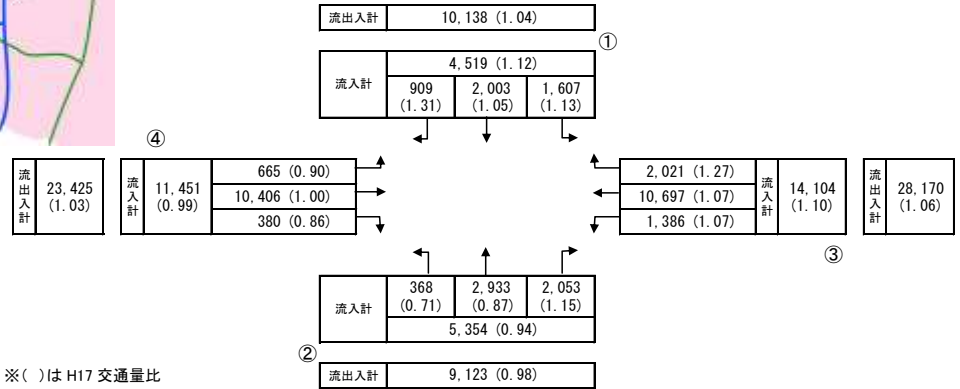
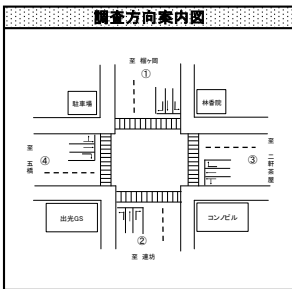

※()は H17 交通量比

●過年度交通量との比較（台/12 時間）

【①からの交通量】

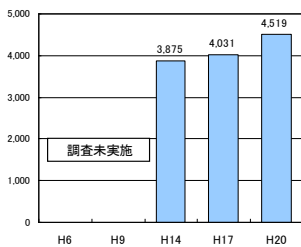

【②からの交通量】

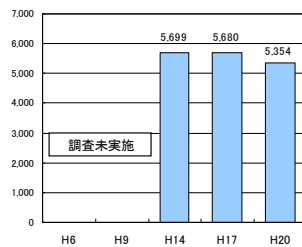

【③からの交通量】

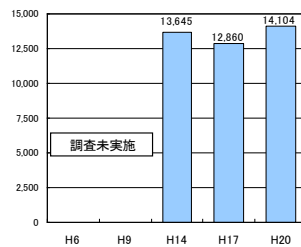

【④からの交通量】

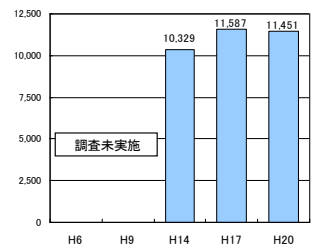

●時間帯別交通量（台/時）

【①からの交通量】

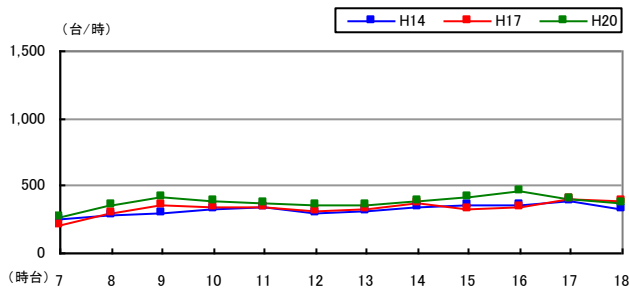

【②からの交通量】

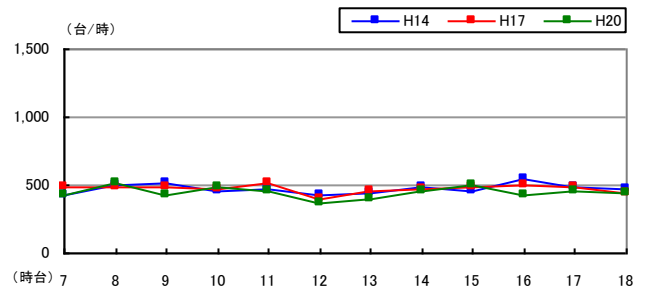

【③からの交通量】

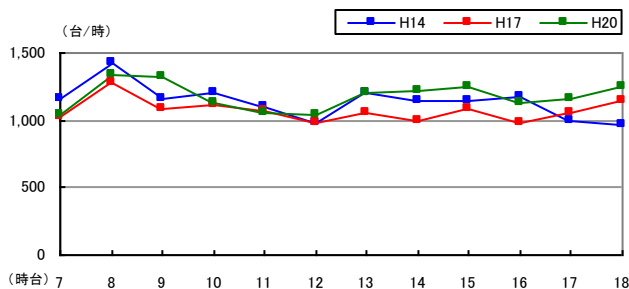

【④からの交通量】

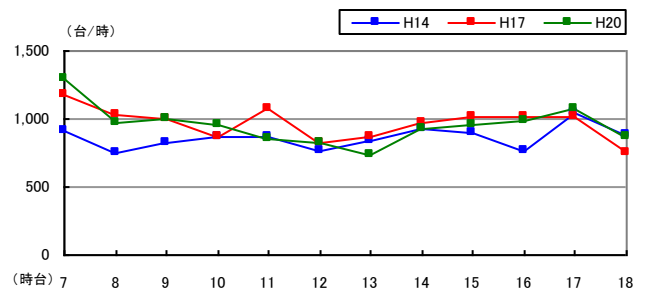

<若-2> 連坊小路交差点（若林区）



●調査日時

平成 20 年 9 月 9 日（火） 7:00~19:00（12 時間）

●方向別交通量（台/12 時間）

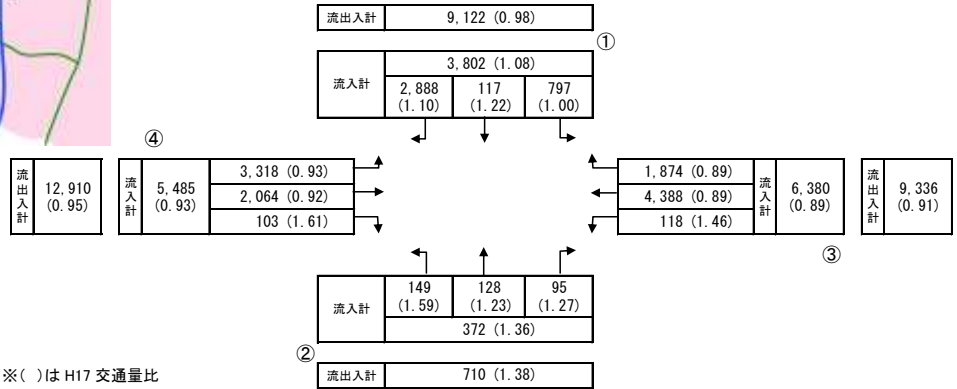
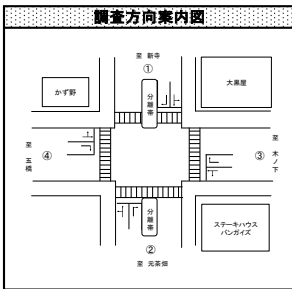

●過年度交通量との比較（台/12 時間）

【①からの交通量】

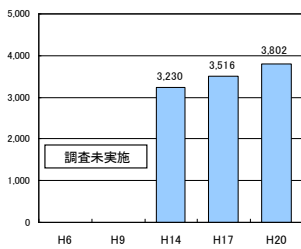

【②からの交通量】

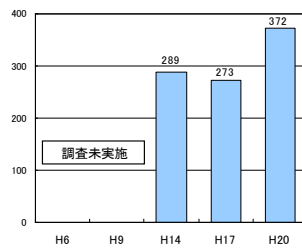

【③からの交通量】

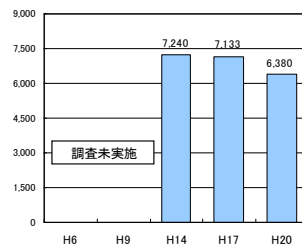

【④からの交通量】

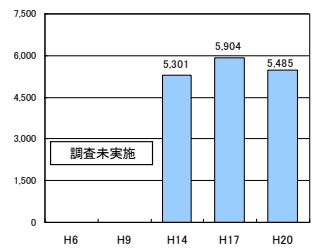

●時間帯別交通量（台/時）

【①からの交通量】

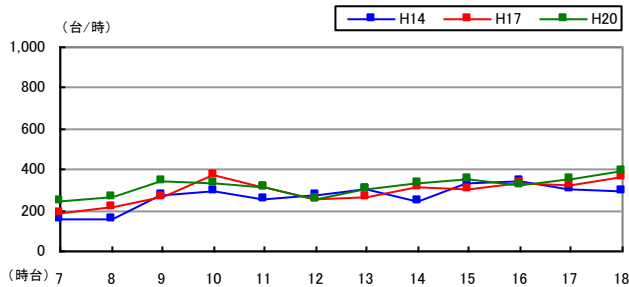

【②からの交通量】

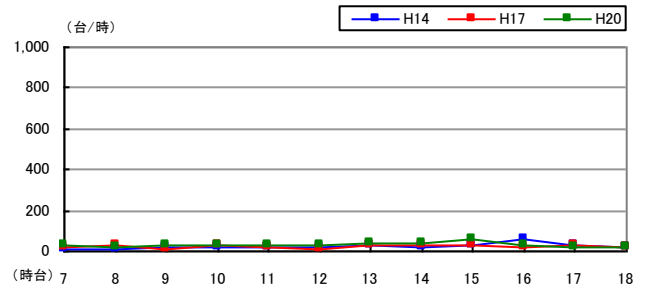

【③からの交通量】

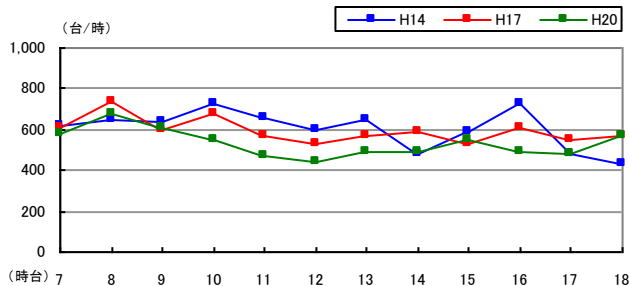

【④からの交通量】

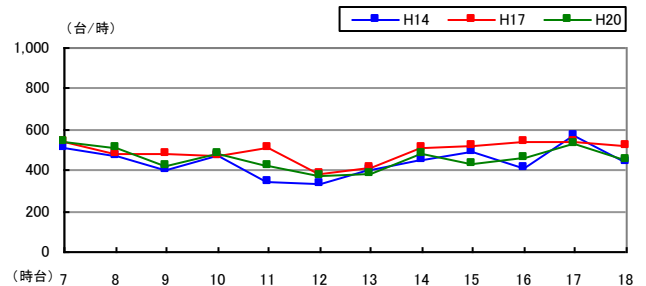

<若-3> 保春院前丁郵便局前交差点（若林区）



●調査日時

平成 20 年 9 月 9 日（火）7:00~19:00（12 時間）

●方向別交通量（台/12 時間）

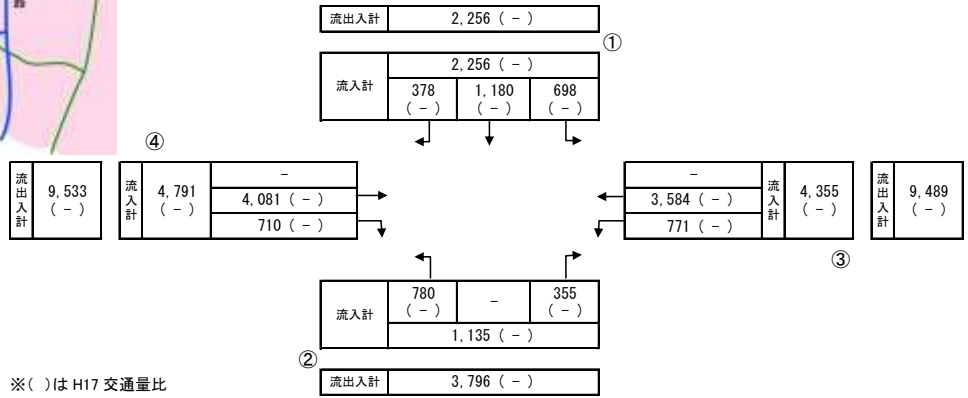
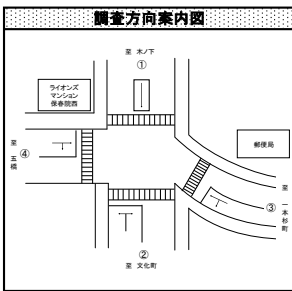

●過年度交通量との比較（台/12 時間）

【①からの交通量】

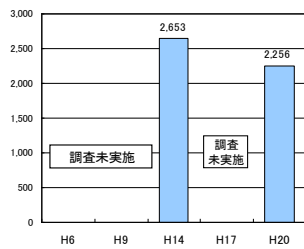

【②からの交通量】

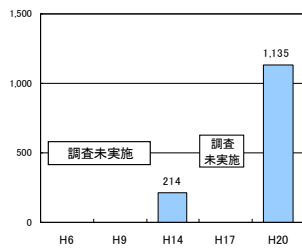

【③からの交通量】

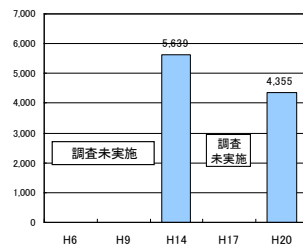

【④からの交通量】

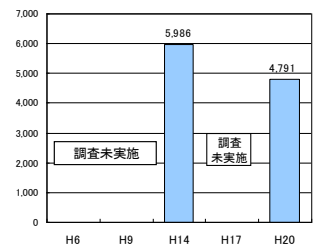

●時間帯別交通量（台/時）

【①からの交通量】

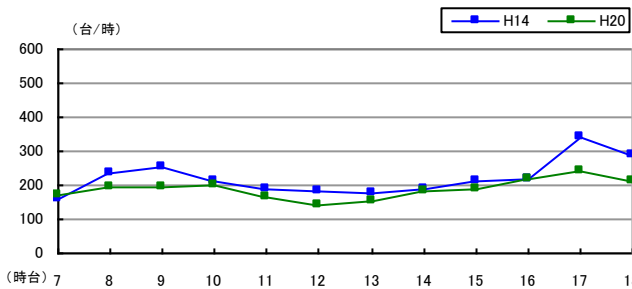

【②からの交通量】

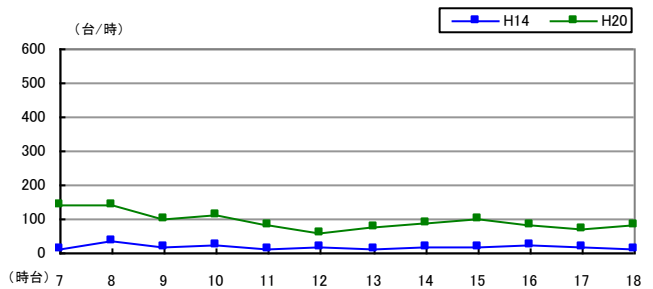

【③からの交通量】

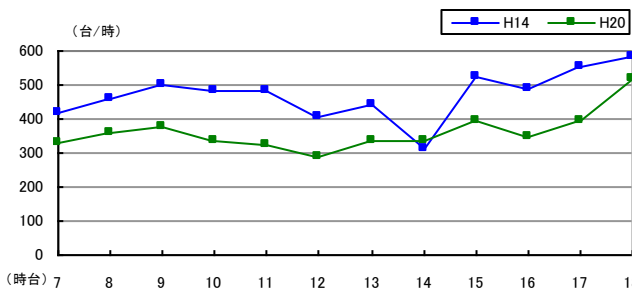

【④からの交通量】

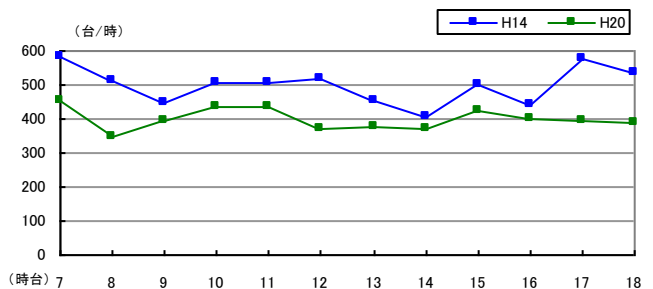

<若-4> 河原町二丁目交差点（若林区）



●調査日時

平成 20 年 9 月 11 日（木）7:00～19:00（12 時間）

●方向別交通量（台/12 時間）

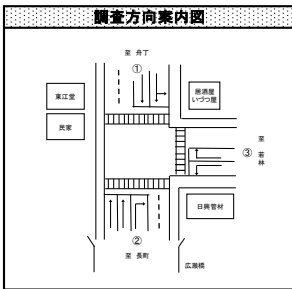

※（ ）は H17 交通量比

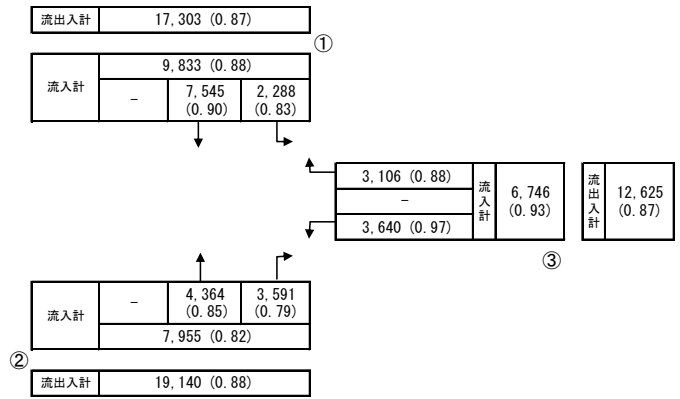

●過年度交通量との比較（台/12 時間）

【①からの交通量】

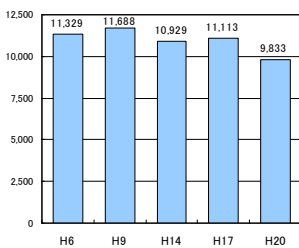

【②からの交通量】

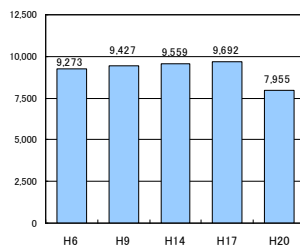

【③からの交通量】

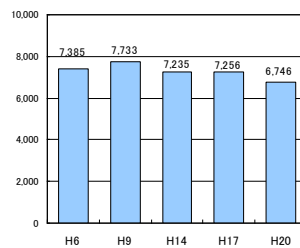

●時間帯別交通量（台/時）

【①からの交通量】

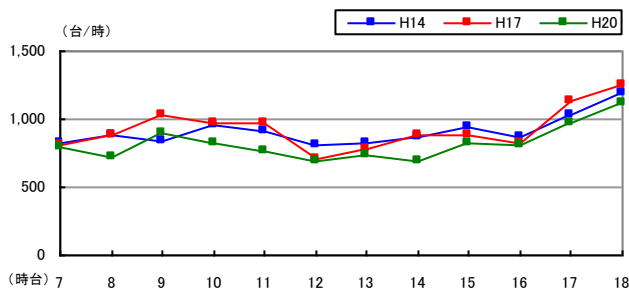

【②からの交通量】

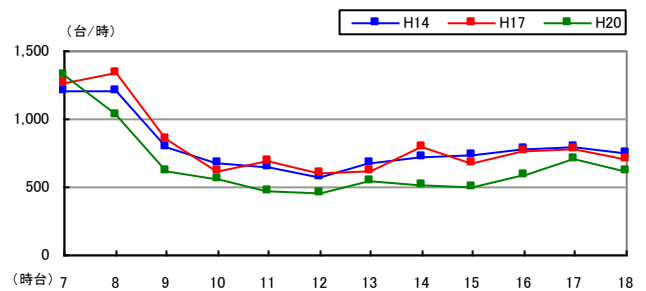

【③からの交通量】

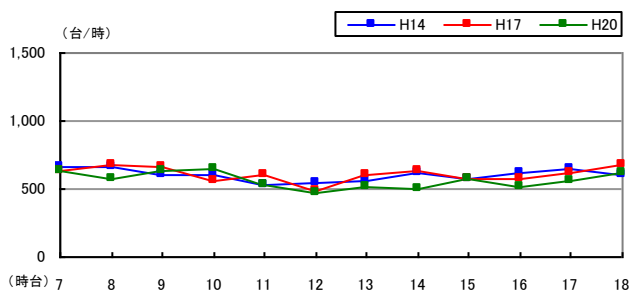

<若-5> 大和町二丁目交差点（若林区）



●調査日時

平成 20 年 9 月 9 日（火） 7:00~19:00（12 時間）

●方向別交通量（台/12 時間）

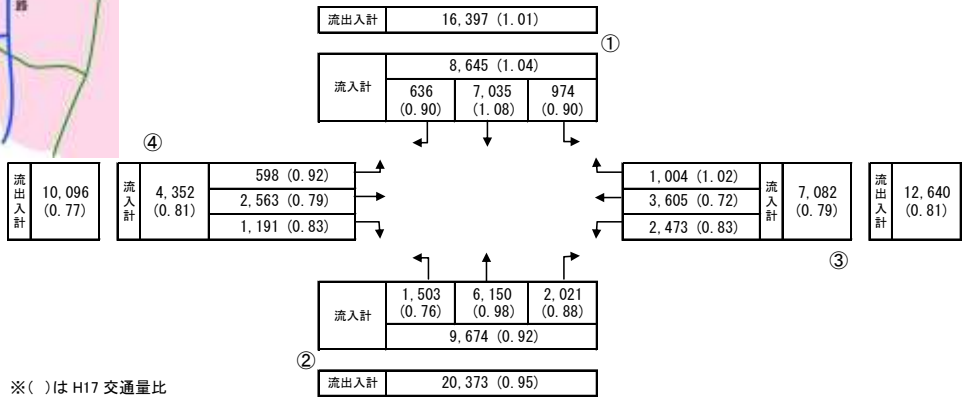
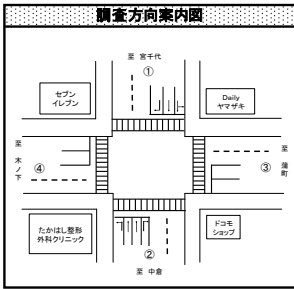

●過年度交通量との比較（台/12 時間）

【①からの交通量】

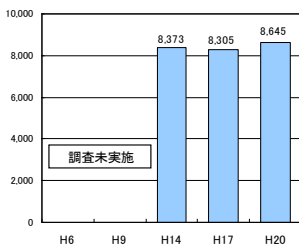

【②からの交通量】

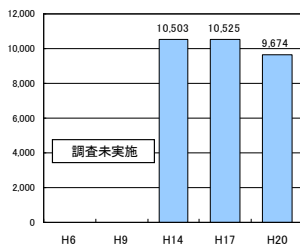

【③からの交通量】

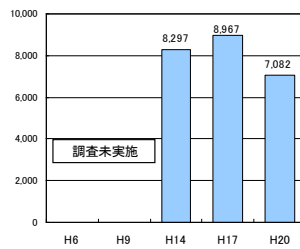

【④からの交通量】

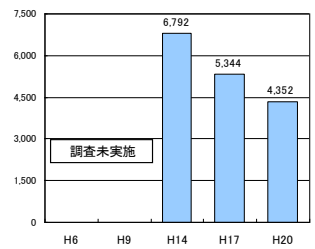

●時間帯別交通量（台/時）

【①からの交通量】

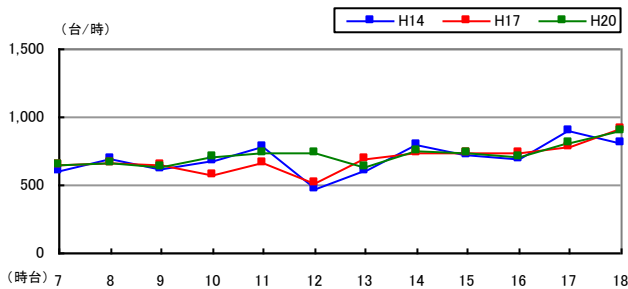

【②からの交通量】

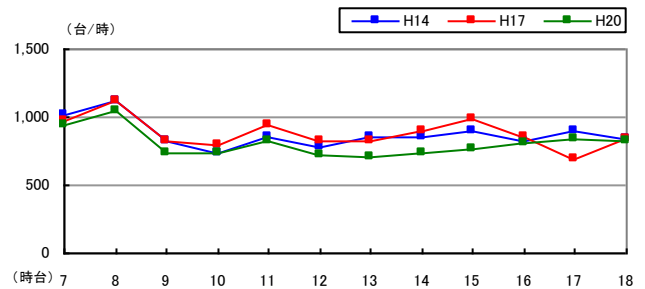

【③からの交通量】

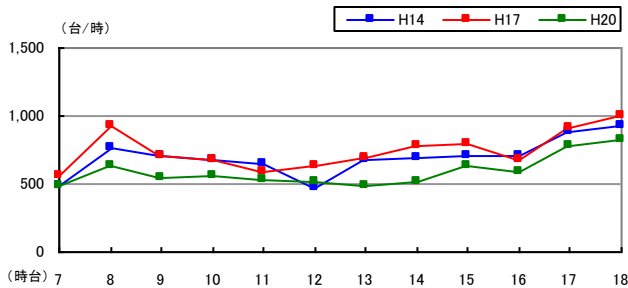

【④からの交通量】

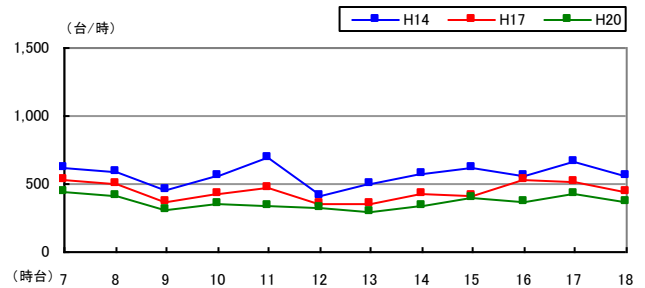

<若-6> 一本杉町交差点（若林区）



●調査日時

平成 20 年 9 月 9 日（火）7:00~19:00（12 時間）

●方向別交通量（台/12 時間）

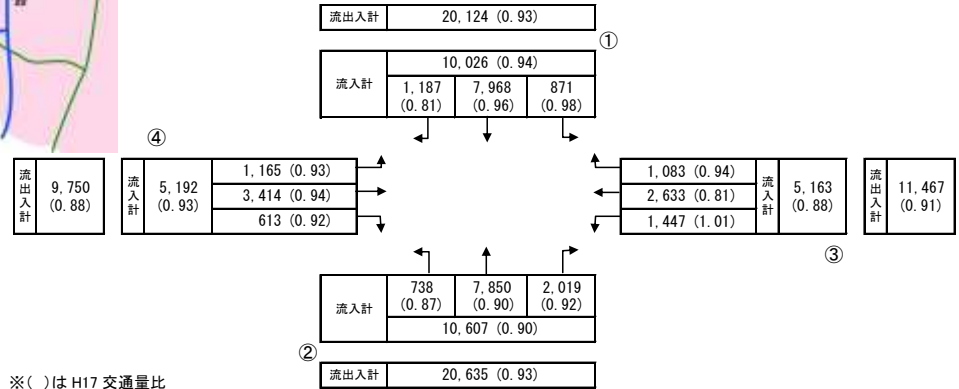
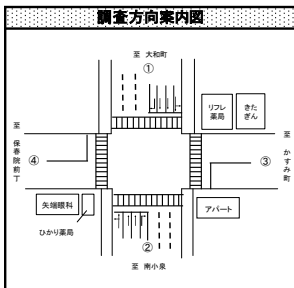

●過年度交通量との比較（台/12 時間）

【①からの交通量】

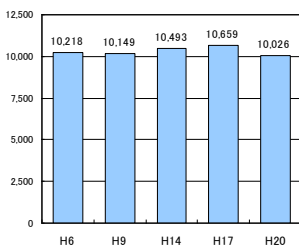

【②からの交通量】

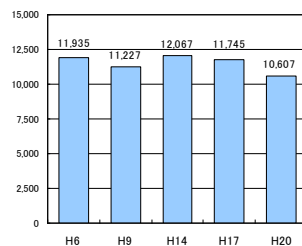

【③からの交通量】

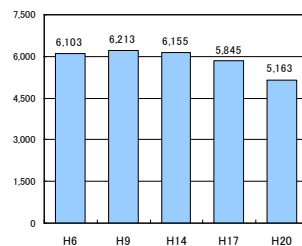

【④からの交通量】

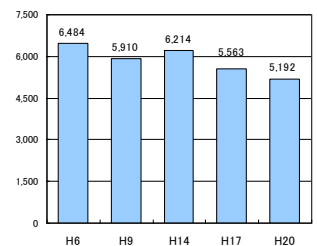

●時間帯別交通量（台/時）

【①からの交通量】

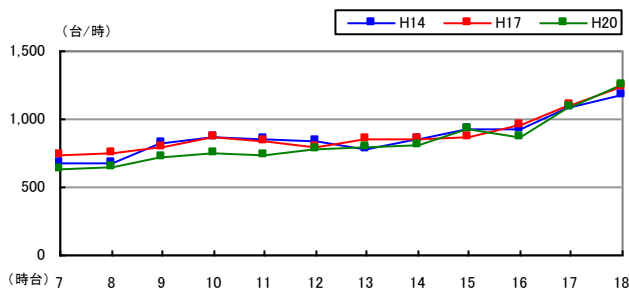

【②からの交通量】

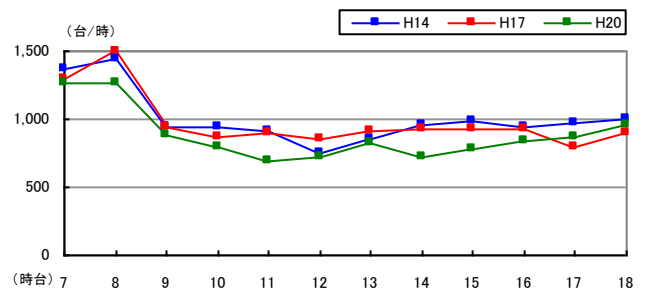

【③からの交通量】

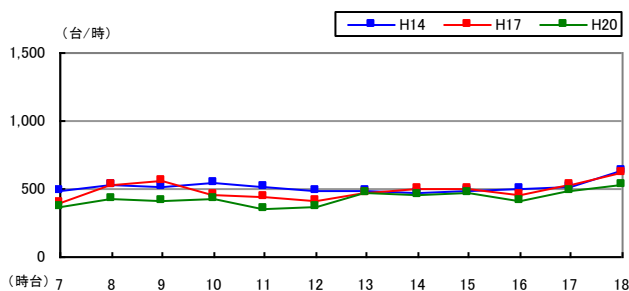

【④からの交通量】

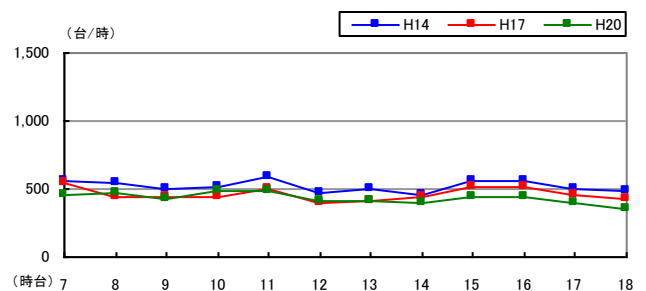

<若-7> 六丁の目交差点（若林区）



●調査日時

平成 20 年 9 月 9 日（火） 7:00~19:00（12 時間）

●方向別交通量（台/12 時間）

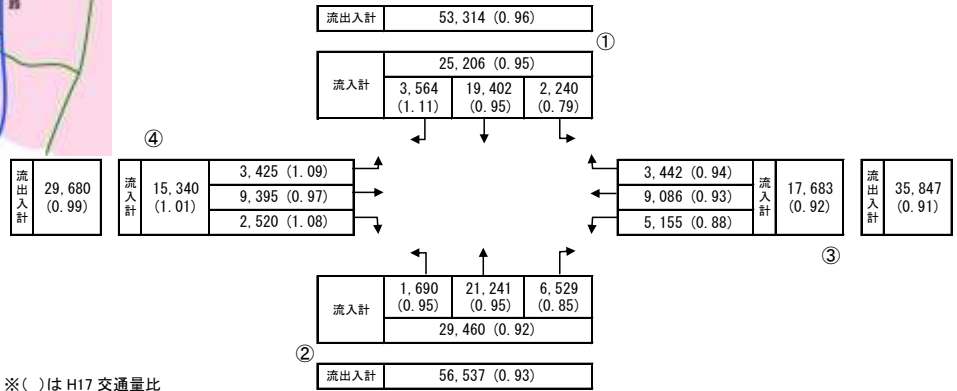
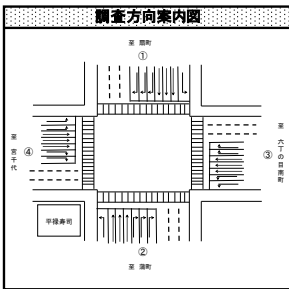

●過年度交通量との比較（台/12 時間）

【①からの交通量】

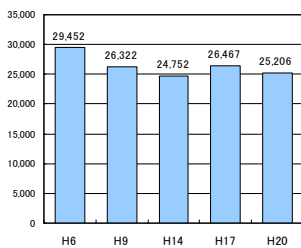

【②からの交通量】

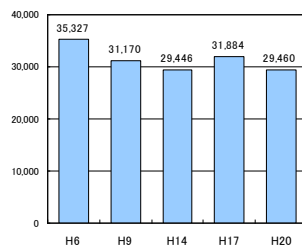

【③からの交通量】

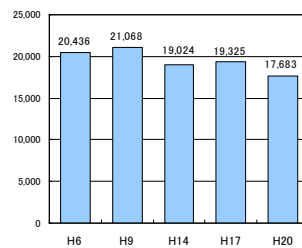

【④からの交通量】

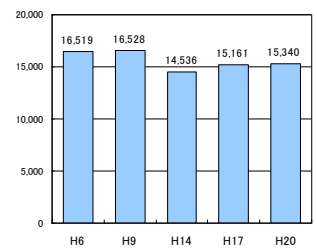

●時間帯別交通量（台/時）

【①からの交通量】

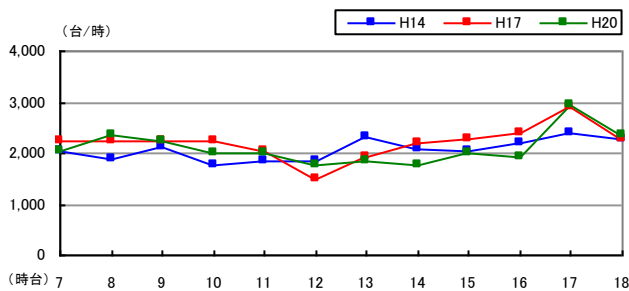

【②からの交通量】

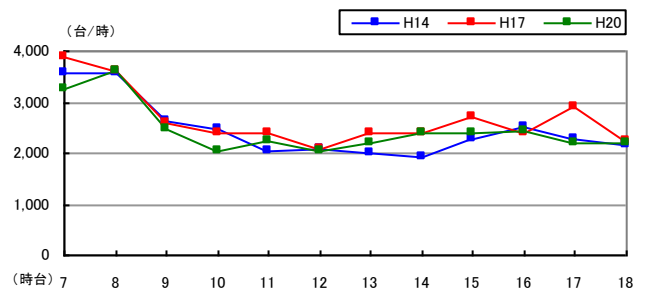

【③からの交通量】

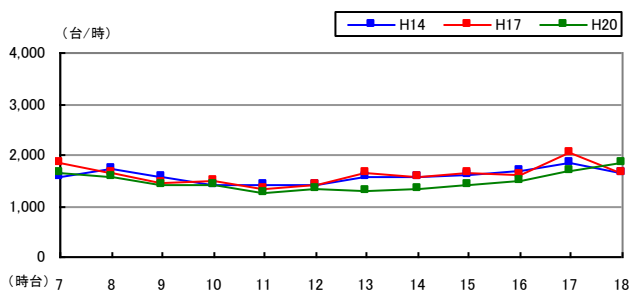

【④からの交通量】

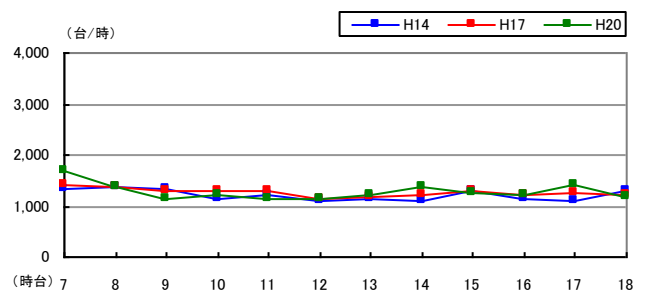

<若-8> 沖野一丁目交差点（若林区）



●調査日時

平成 20 年 9 月 9 日（火） 7:00～19:00（12 時間）

●方向別交通量（台/12 時間）

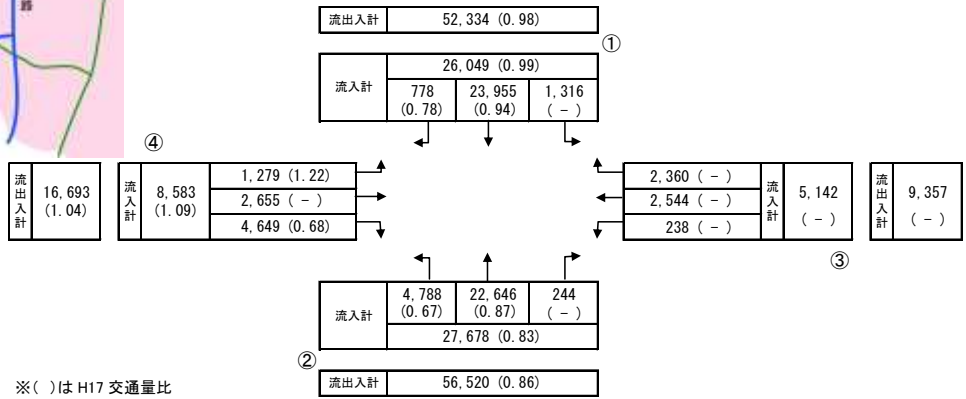
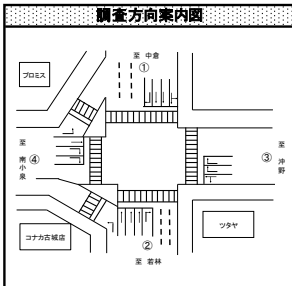

●過年度交通量との比較（台/12 時間）

【①からの交通量】

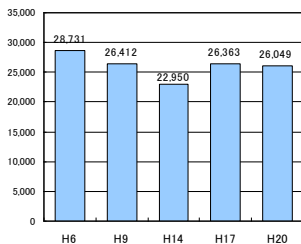

【②からの交通量】

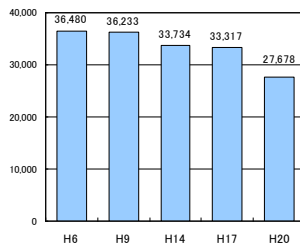

【③からの交通量】

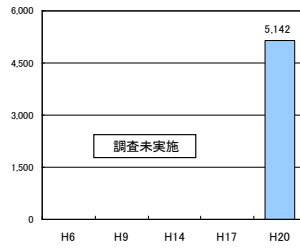

【④からの交通量】

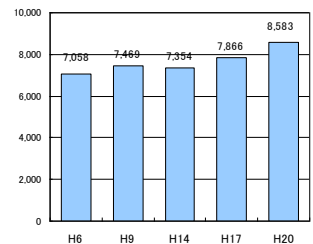

●時間帯別交通量（台/時）

【①からの交通量】

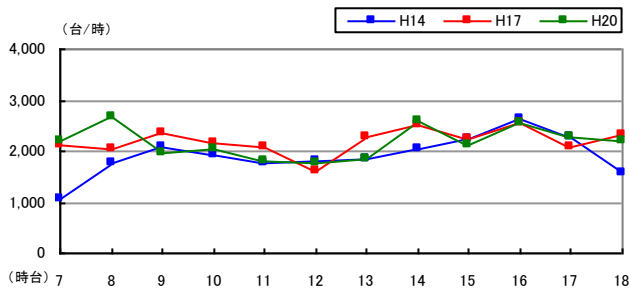

【②からの交通量】

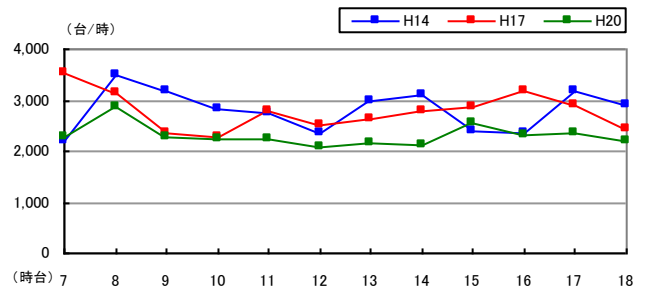

【③からの交通量】

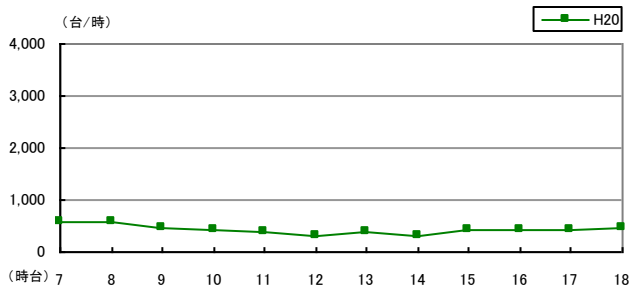

【④からの交通量】

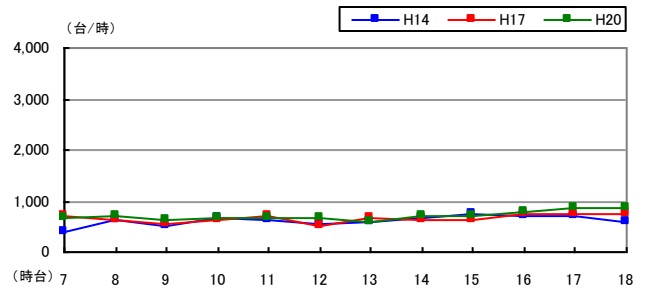

<若-9> 若林四丁目交差点（若林区）



●調査日時

平成 20 年 9 月 11 日（木）7:00～19:00（12 時間）

●方向別交通量（台/12 時間）

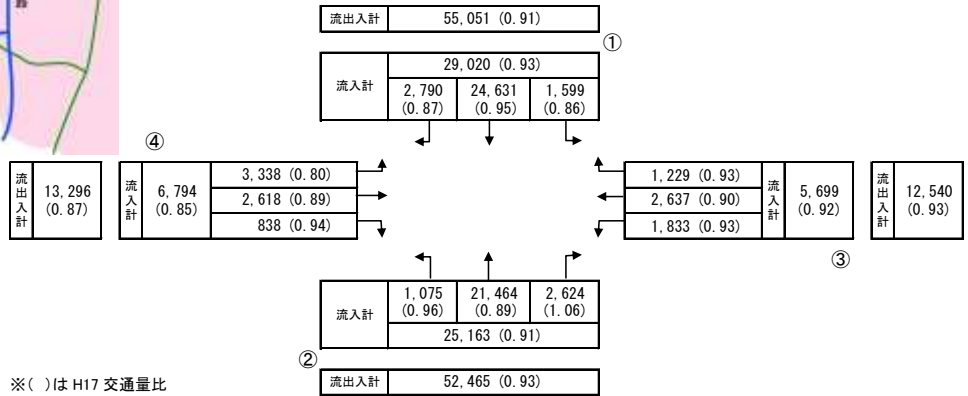
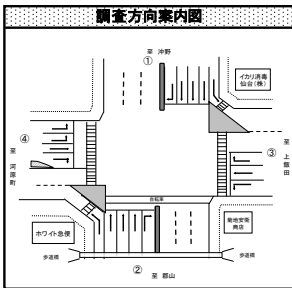

※()は H17 交通量比

●過年度交通量との比較（台/12 時間）

【①からの交通量】

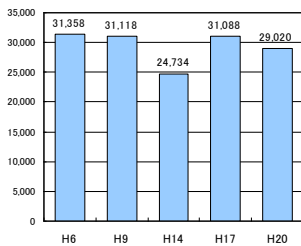

【②からの交通量】

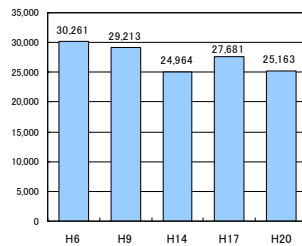

【③からの交通量】

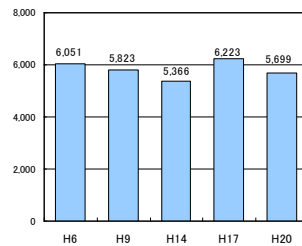

【④からの交通量】

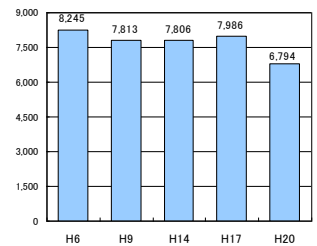

●時間帯別交通量（台/時）

【①からの交通量】

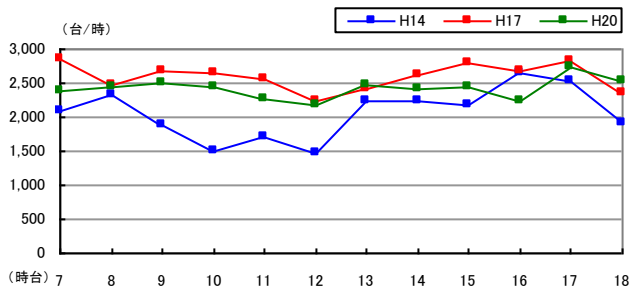

【②からの交通量】

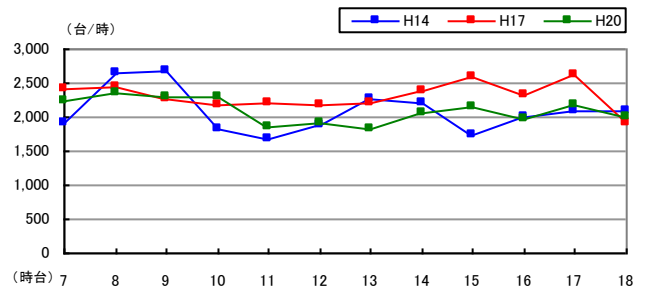

【③からの交通量】

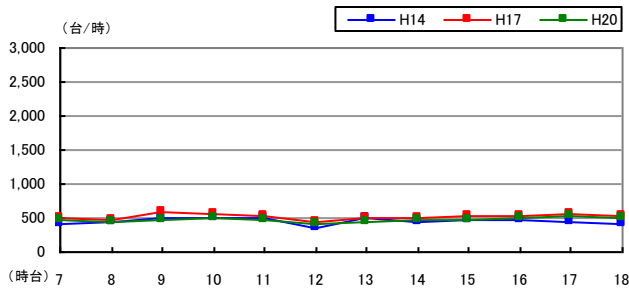

【④からの交通量】

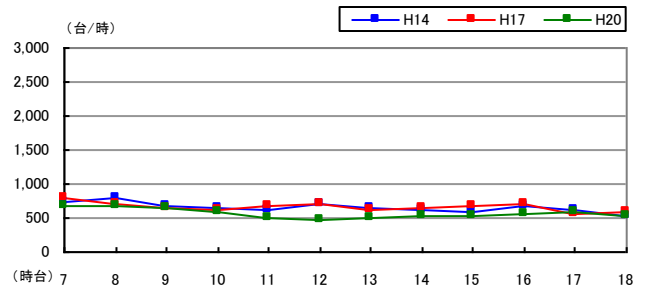

<若-10> 飯田交差点（若林区）



●調査日時

平成 20 年 9 月 9 日（火） 7:00～19:00（12 時間）

●方向別交通量（台/12 時間）

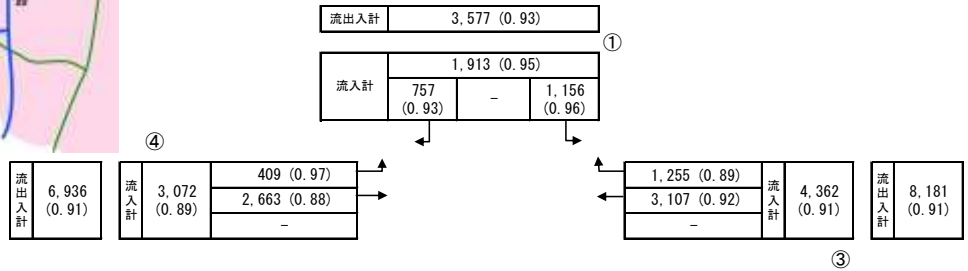
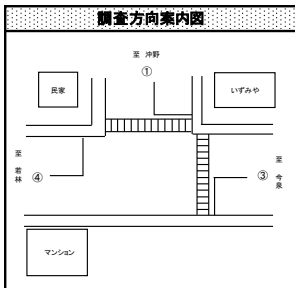

※()は H17 交通量比

●過年度交通量との比較（台/12 時間）

【①からの交通量】

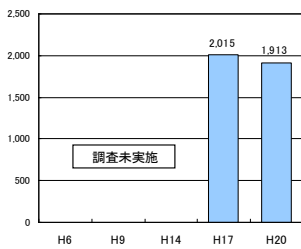

【③からの交通量】

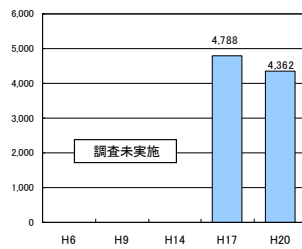

【④からの交通量】

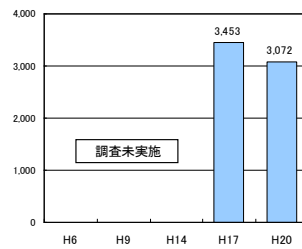

●時間帯別交通量（台/時）

【①からの交通量】

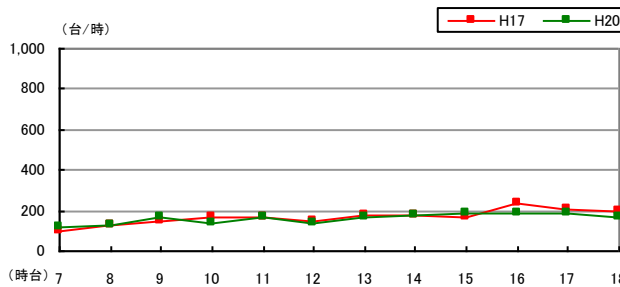

【③からの交通量】

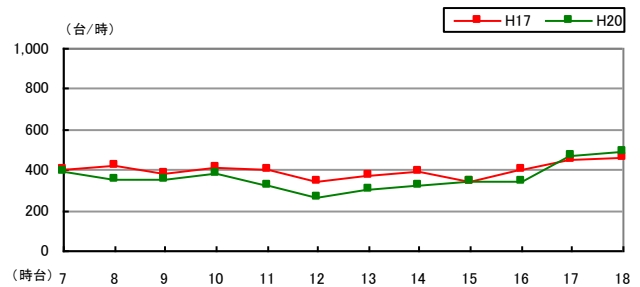

【④からの交通量】

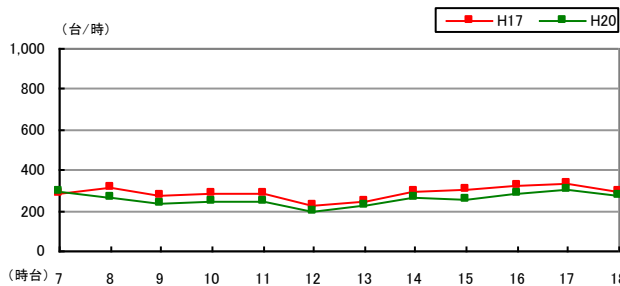

<若-11> 六丁の目東交差点（若林区）



●調査日時

平成 20 年 9 月 9 日（火） 7:00~19:00（12 時間）

●方向別交通量（台/12 時間）

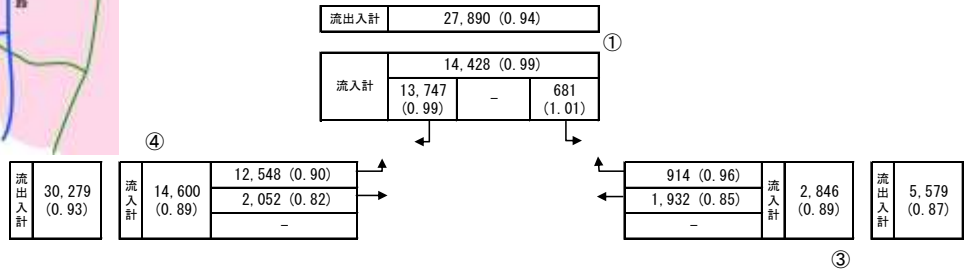
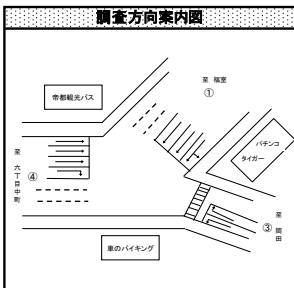

※()は H17 交通量比

●過年度交通量との比較（台/12 時間）

【①からの交通量】

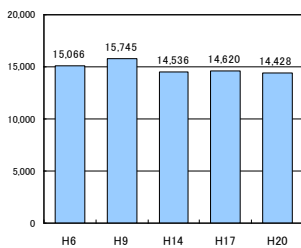

【③からの交通量】

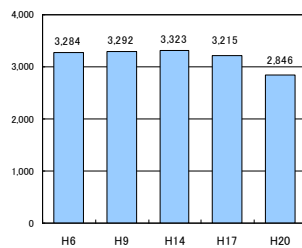

【④からの交通量】

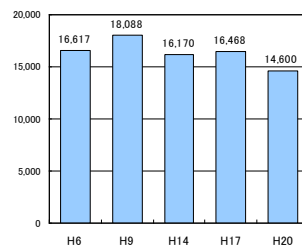

●時間帯別交通量（台/時）

【①からの交通量】

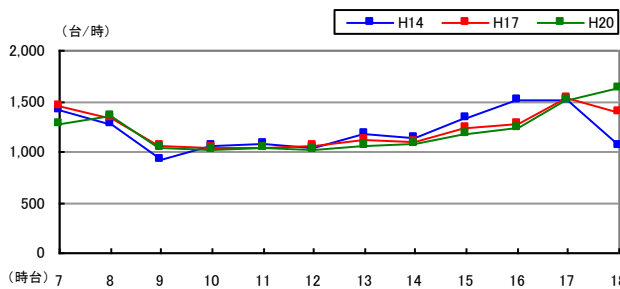

【③からの交通量】

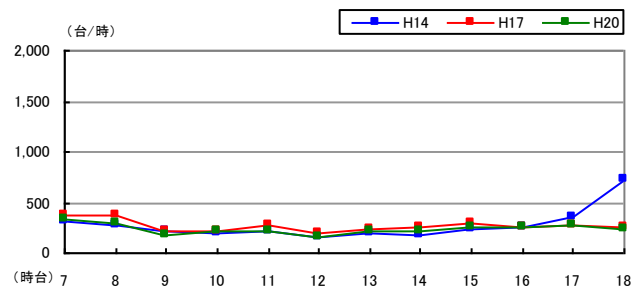

【④からの交通量】

