

# <宮-1> 仙台駅東口(ロータリー前)交差点 (宮城野区)

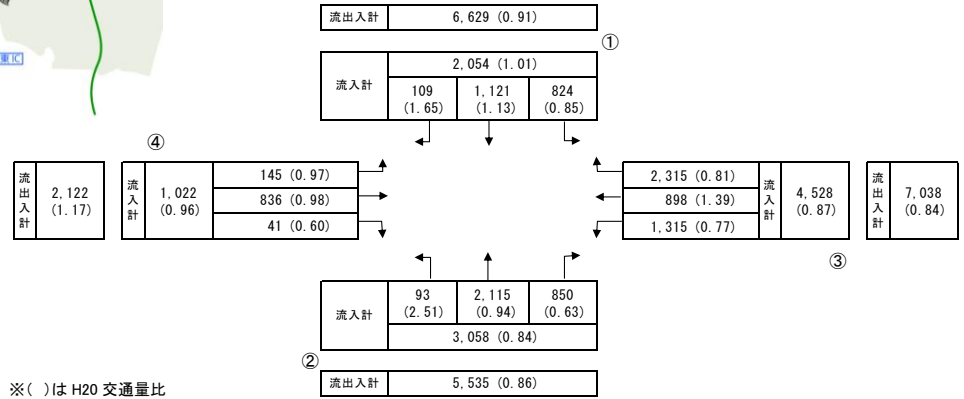

●調査日時  
平成 25 年 10 月 24 日 (木) 7:00~19:00 (12 時間)

●方向別交通量 (台/12 時間)

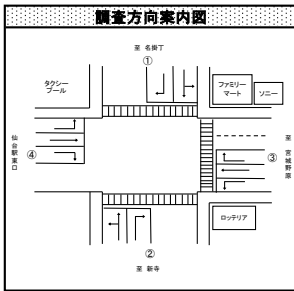

## ●過年度交通量との比較 (台/12 時間)

【①からの交通量】

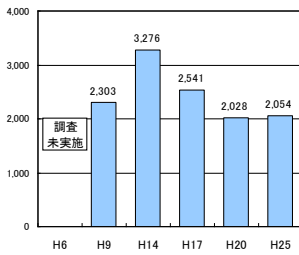

【②からの交通量】

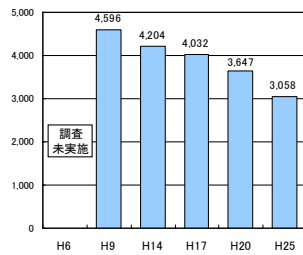

【③からの交通量】

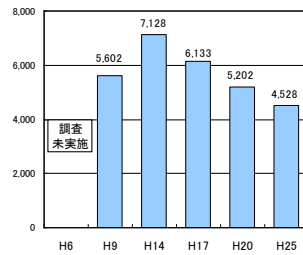

【④からの交通量】

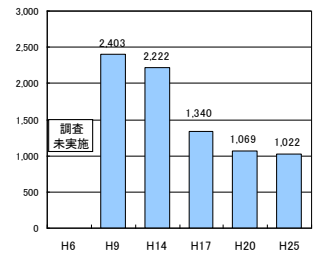

## ●時間帯別交通量 (台/時)

【①からの交通量】

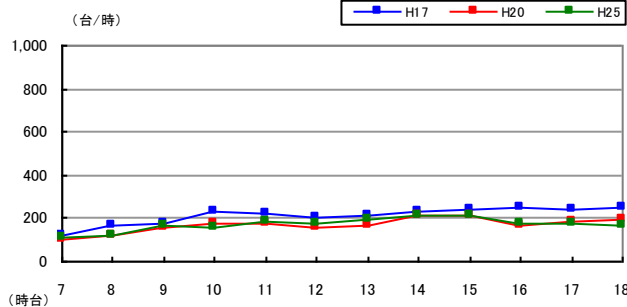

【②からの交通量】

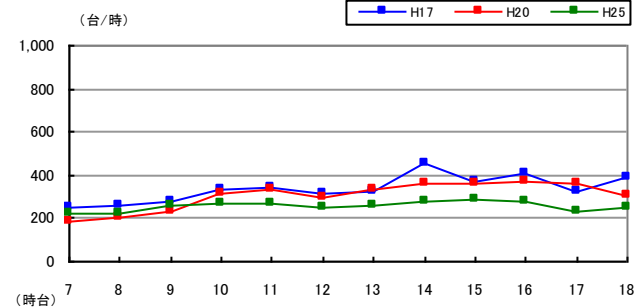

【③からの交通量】

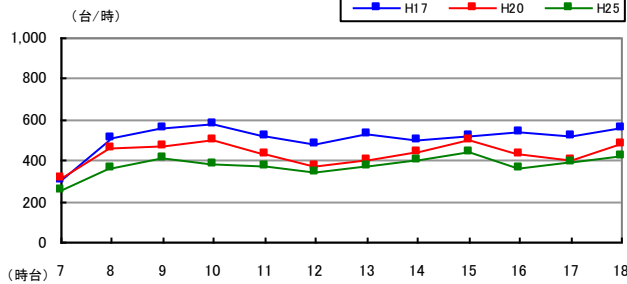

【④からの交通量】

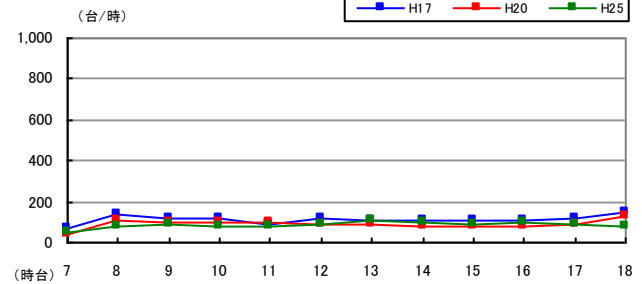

# <宮-2> 榴ヶ岡二丁目交差点（宮城野区）



## ●調査日時

平成 25 年 10 月 24 日（木）7:00～19:00（12 時間）

## ●方向別交通量（台/12 時間）

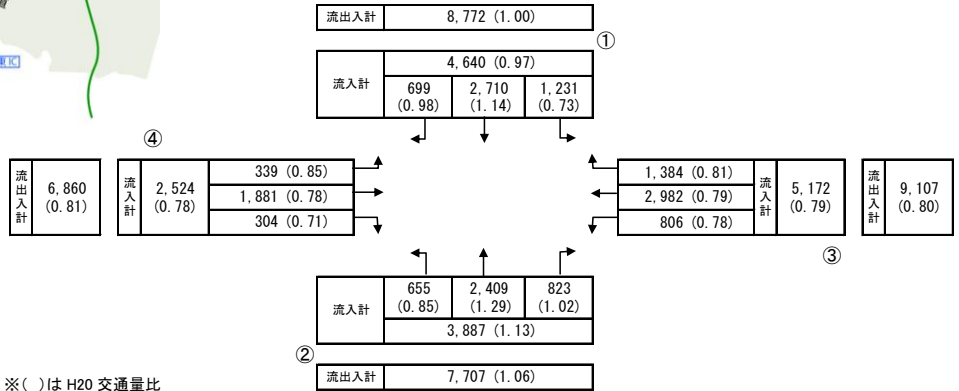
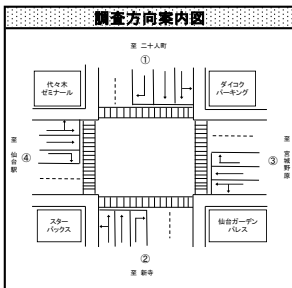

※( )は H20 交通量比

## ●過年度交通量との比較（台/12 時間）

【①からの交通量】

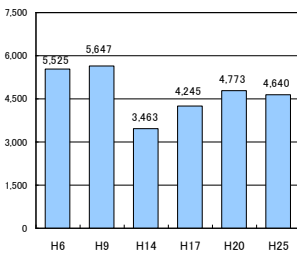

【②からの交通量】

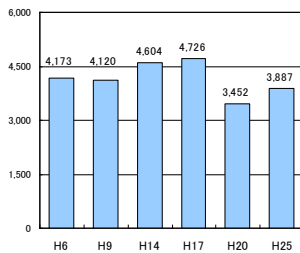

【③からの交通量】

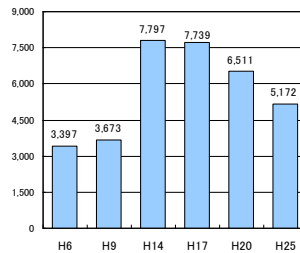

【④からの交通量】

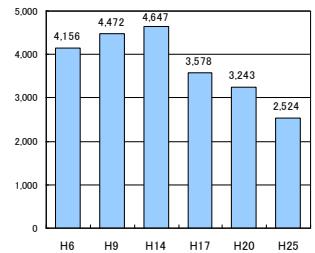

## ●時間帯別交通量（台/時）

【①からの交通量】

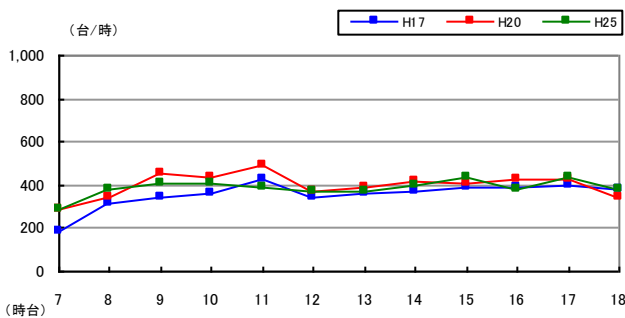

【②からの交通量】

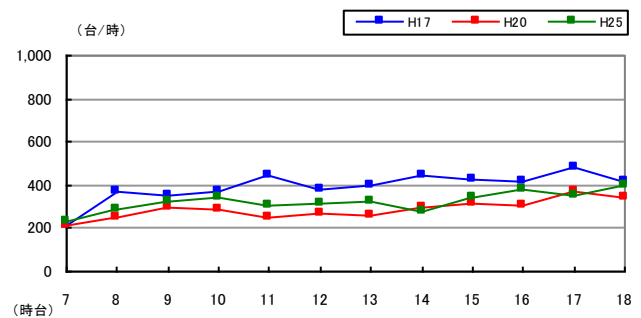

【③からの交通量】

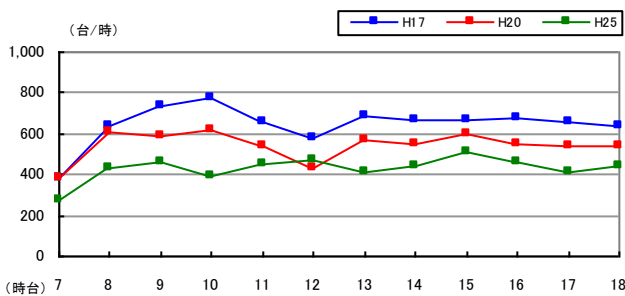

【④からの交通量】

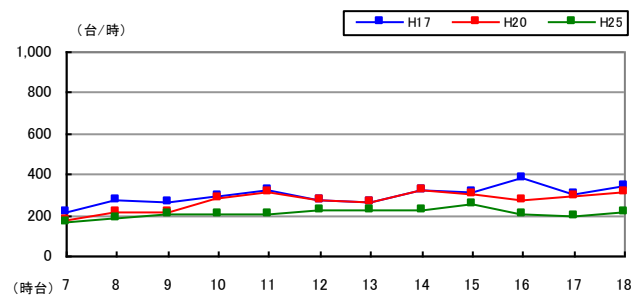

# <宮-3> 栢江交差点（宮城野区）

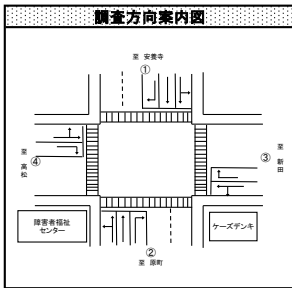

●調査日時  
平成 25 年 10 月 24 日 (木) 7:00~19:00 (12 時間)

●方向別交通量 (台/12 時間)

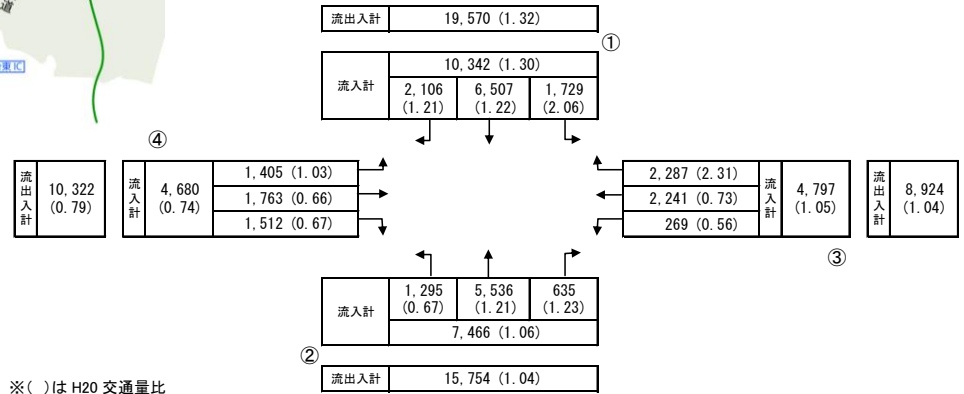

## ●過年度交通量との比較 (台/12 時間)

【①からの交通量】

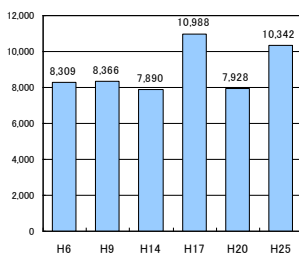

【②からの交通量】

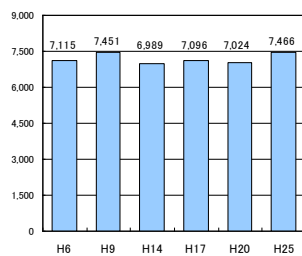

【③からの交通量】

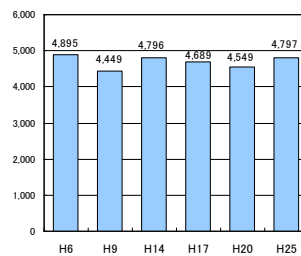

【④からの交通量】

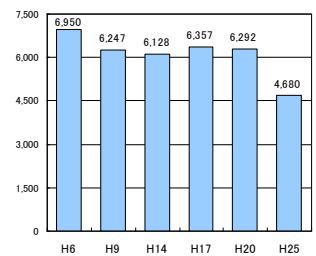

## ●時間帯別交通量 (台/時)

【①からの交通量】

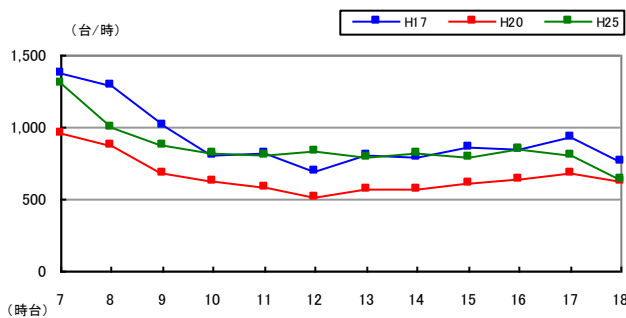

【②からの交通量】

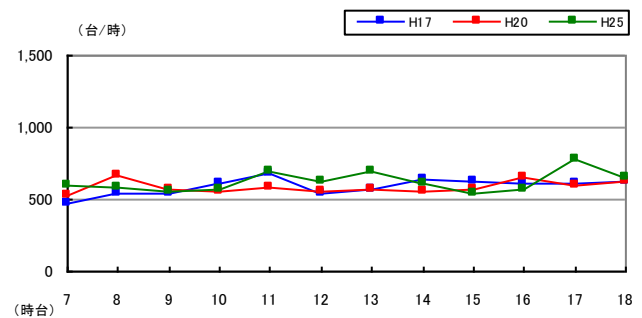

【③からの交通量】

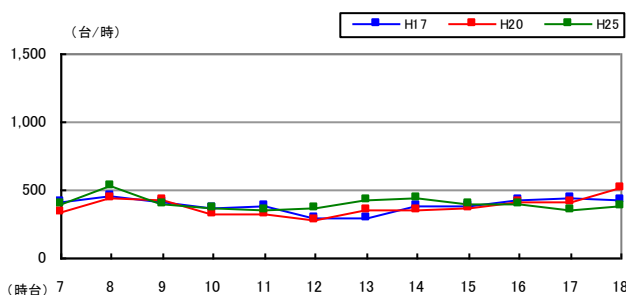

【④からの交通量】

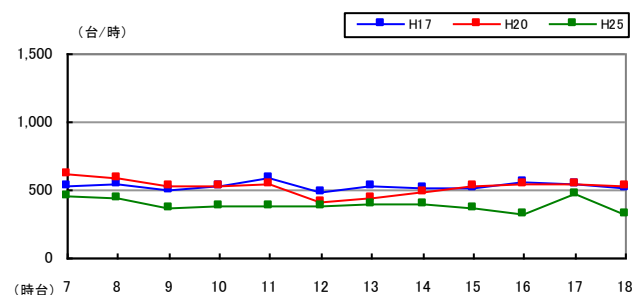

# <宮-4> ガス局前交差点（宮城野区）



## ●調査日時

平成 25 年 10 月 24 日 (木) 7:00~19:00 (12 時間)

## ●方向別交通量（台/12 時間）

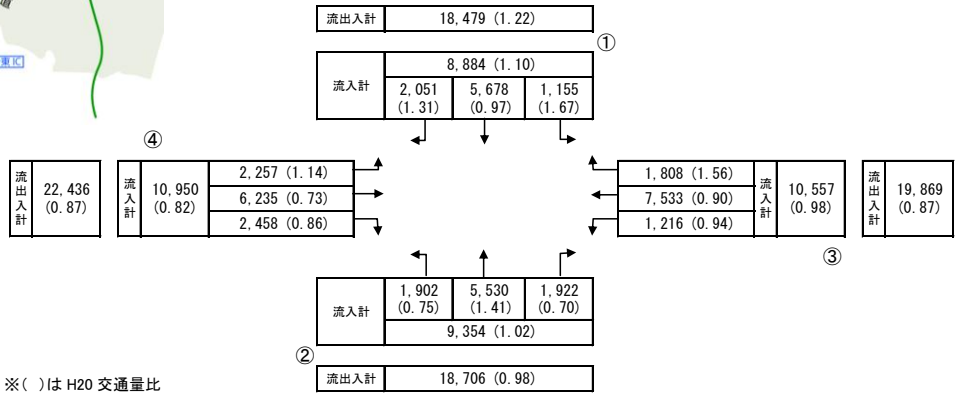
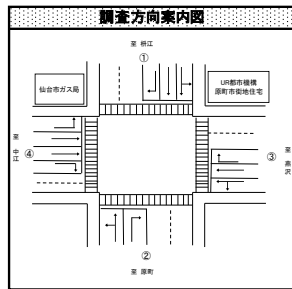

※( )は H20 交通量比

## ●過年度交通量との比較（台/12 時間）

【①からの交通量】

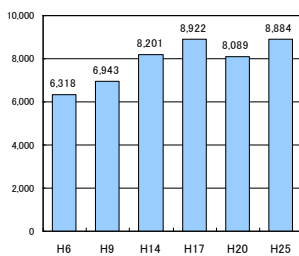

【②からの交通量】

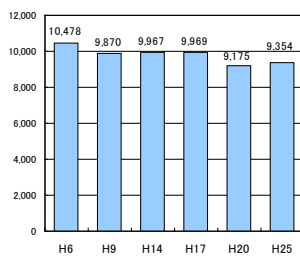

【③からの交通量】

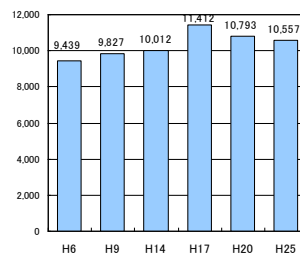

【④からの交通量】

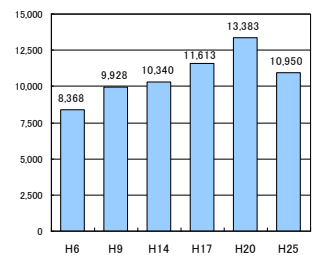

## ●時間帯別交通量（台/時）

【①からの交通量】

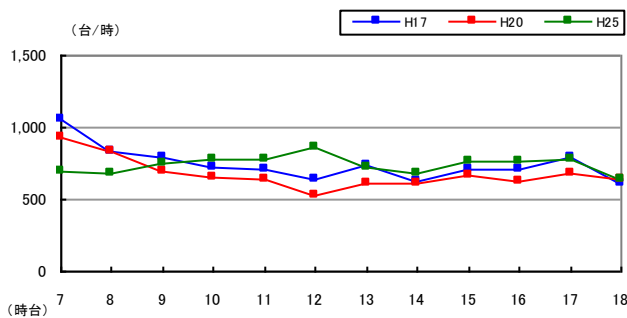

【②からの交通量】

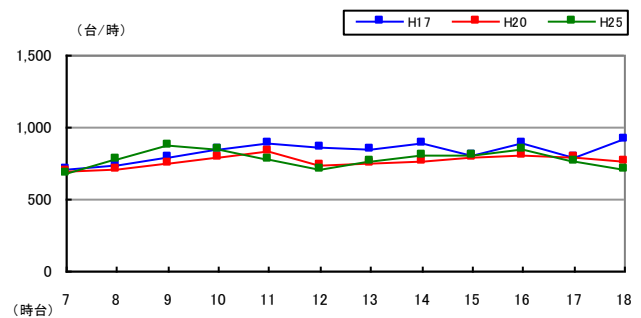

【③からの交通量】

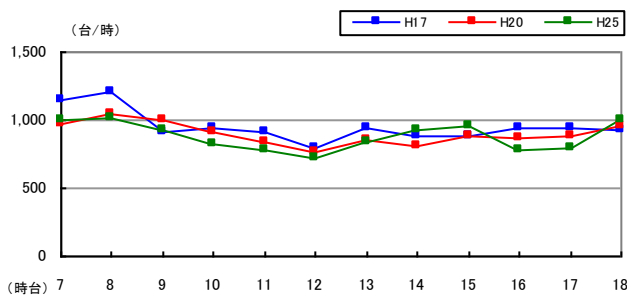

【④からの交通量】

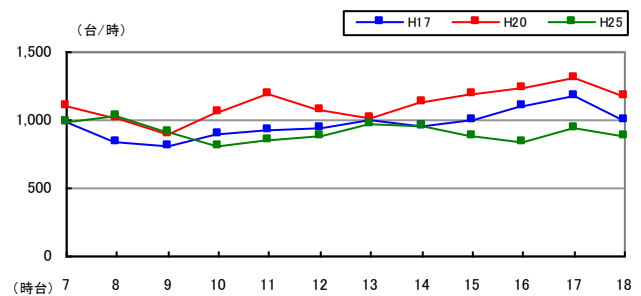

# <宮-5> 坂下交差点（宮城野区）



## ●調査日時

平成 25 年 10 月 24 日（木）7:00～19:00（12 時間）

## ●方向別交通量（台/12 時間）

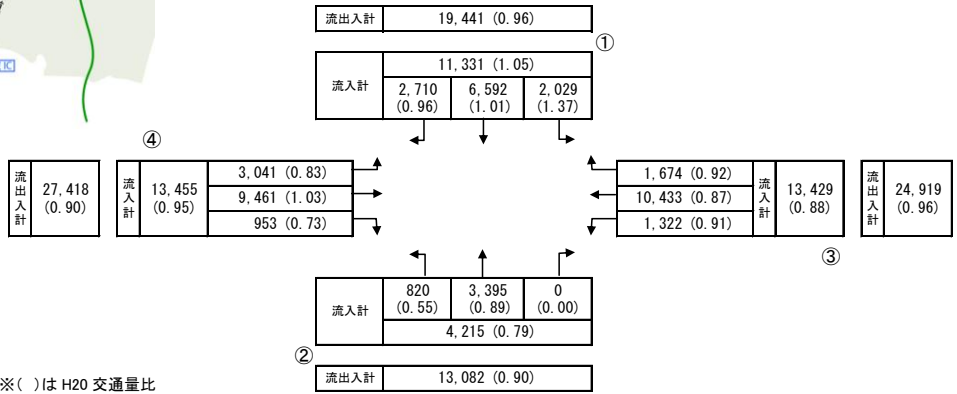
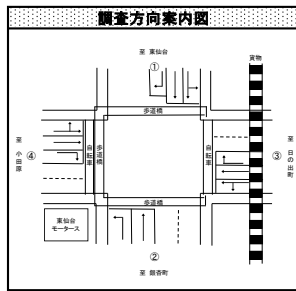

## ●過年度交通量との比較（台/12 時間）

【①からの交通量】

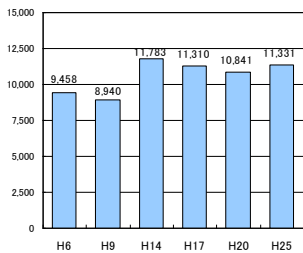

【②からの交通量】

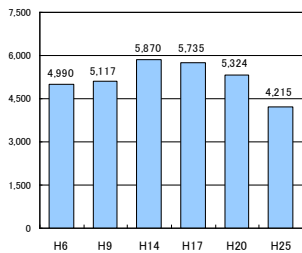

【③からの交通量】

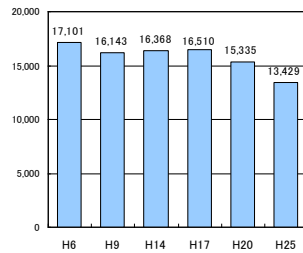

【④からの交通量】

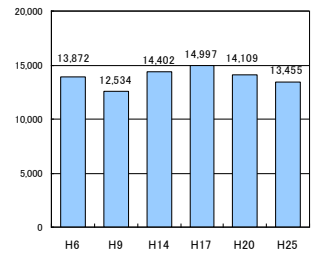

## ●時間帯別交通量（台/時）

【①からの交通量】

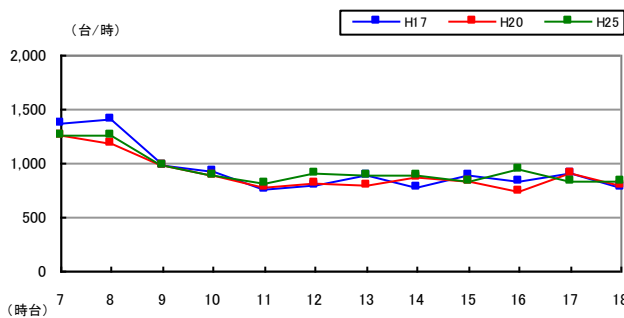

【②からの交通量】

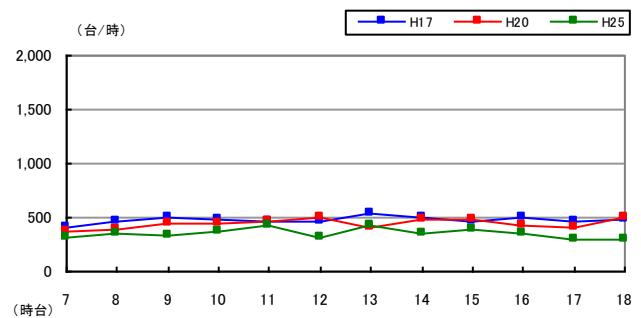

【③からの交通量】

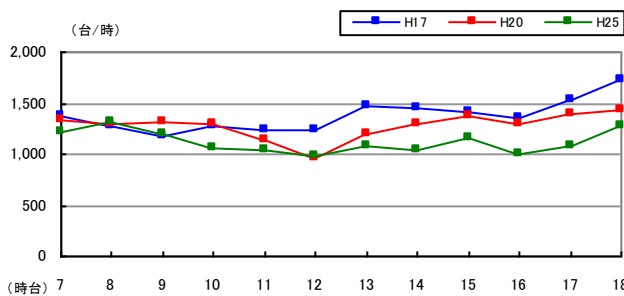

【④からの交通量】

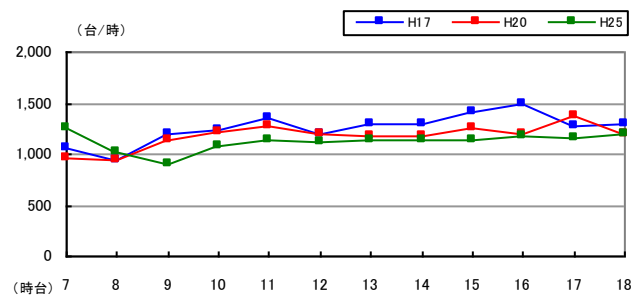

# <宮-6> 银杏町交差点（宮城野区）



## ●調査日時

平成 25 年 10 月 24 日 (木) 7:00~19:00 (12 時間)

## ●方向別交通量（台/12 時間）

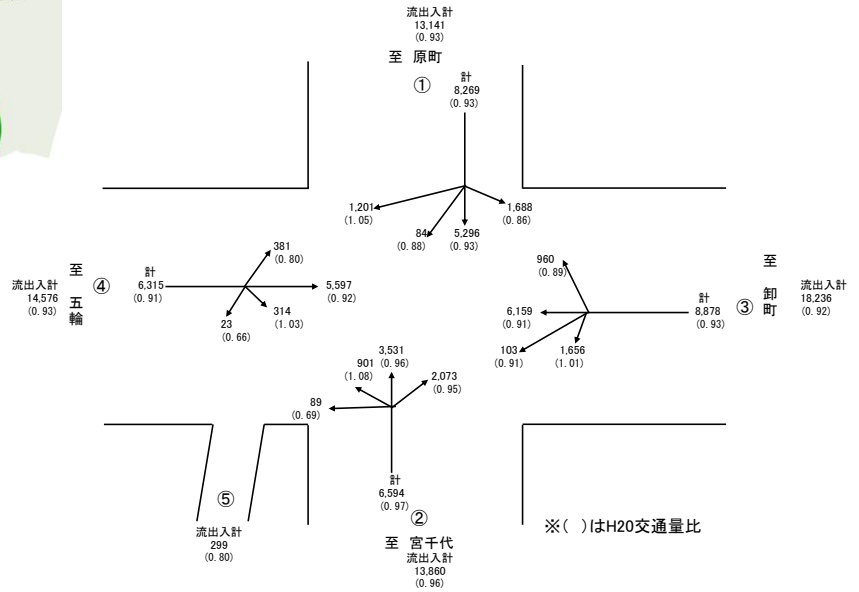
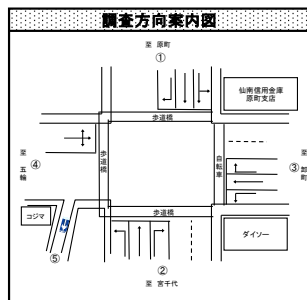

## ●過年度交通量との比較（台/12 時間）

【①からの交通量】

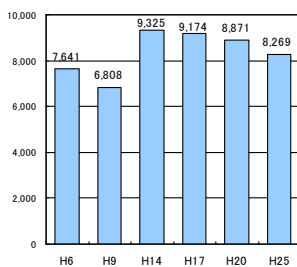

【②からの交通量】

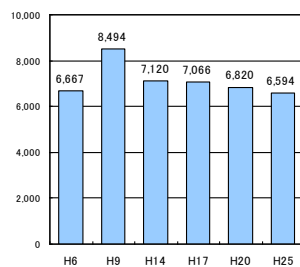

【③からの交通量】

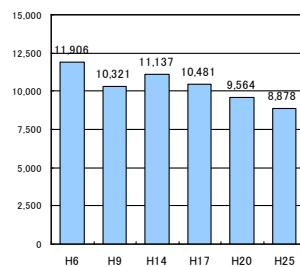

【④からの交通量】

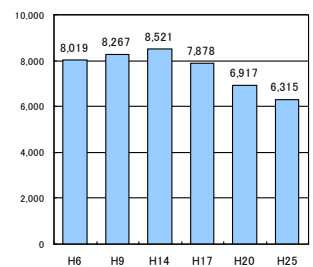

## ●時間帯別交通量（台/時）

【①からの交通量】

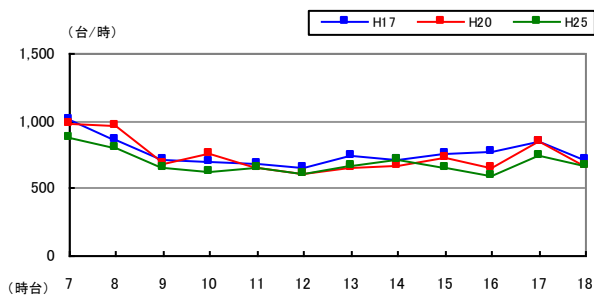

【②からの交通量】

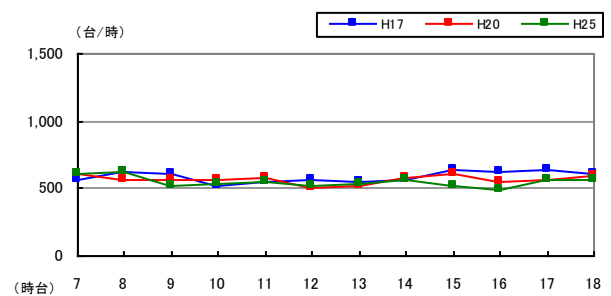

【③からの交通量】

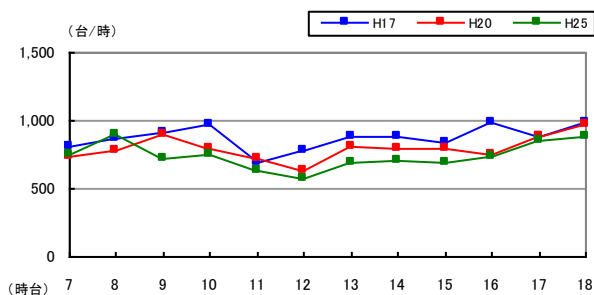

【④からの交通量】

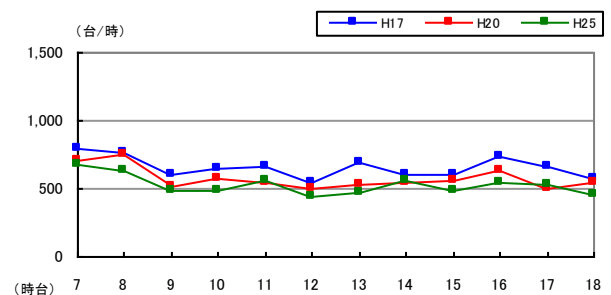

# <宮-7> 宮千代一丁目交差点（宮城野区）

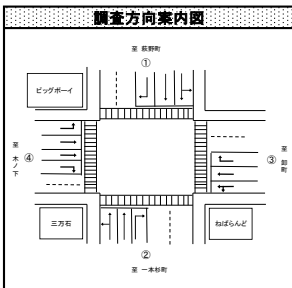

## ●調査日時

平成 25 年 10 月 24 日（木）7:00~19:00（12 時間）

## ●方向別交通量（台/12 時間）

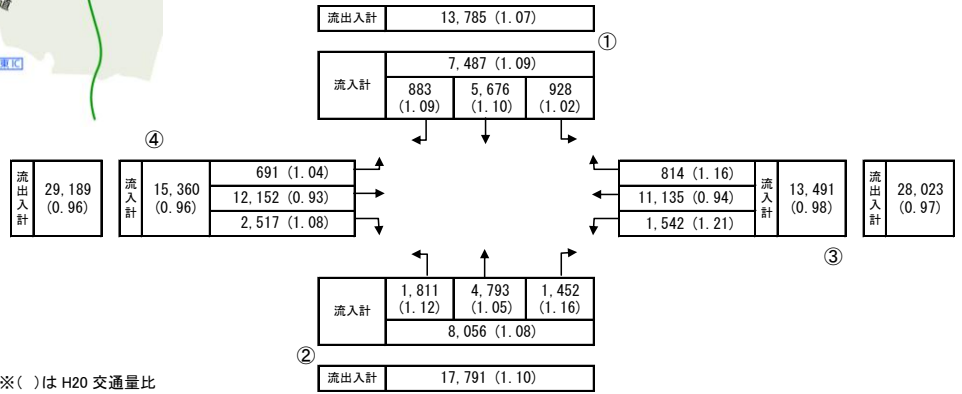

## ●過年度交通量との比較（台/12 時間）

【①からの交通量】

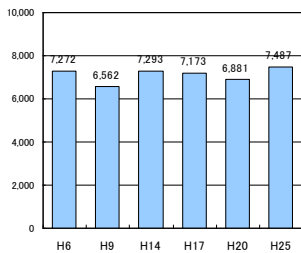

【②からの交通量】

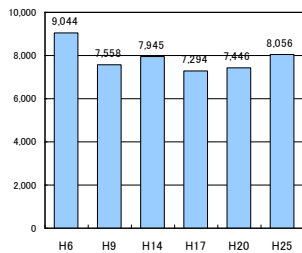

【③からの交通量】

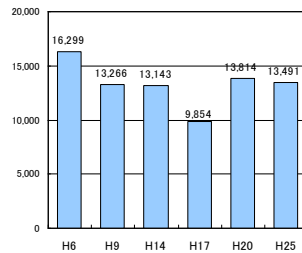

【④からの交通量】

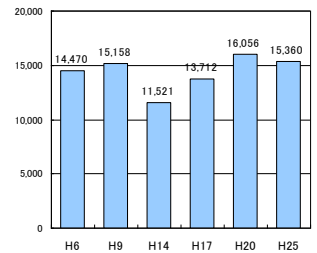

## ●時間帯別交通量（台/時）

【①からの交通量】

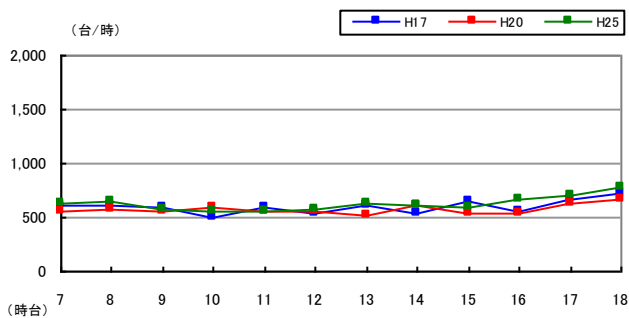

【②からの交通量】

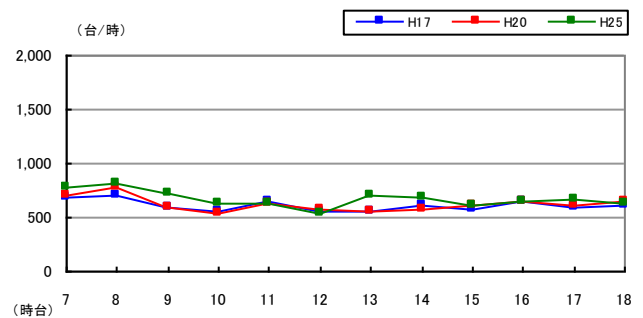

【③からの交通量】

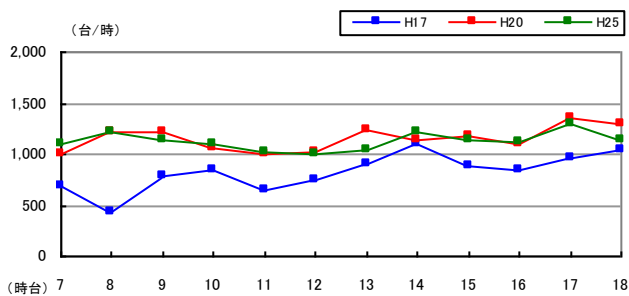

【④からの交通量】

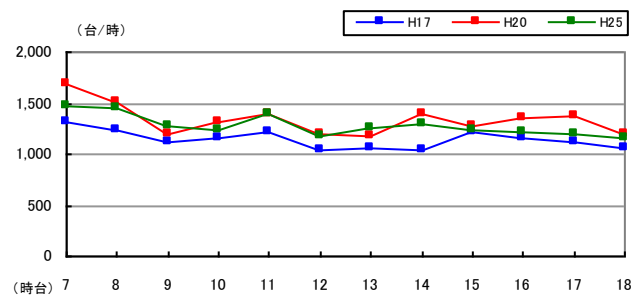



# <宮-8> 鶴ヶ谷交差点（宮城野区）

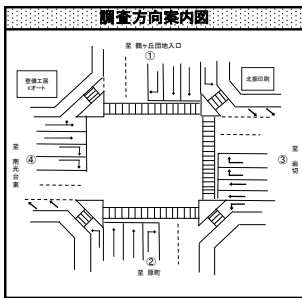

## ●調査日時

平成 25 年 10 月 3 日（木） 7:00～19:00（12 時間）

## ●方向別交通量（台/12 時間）

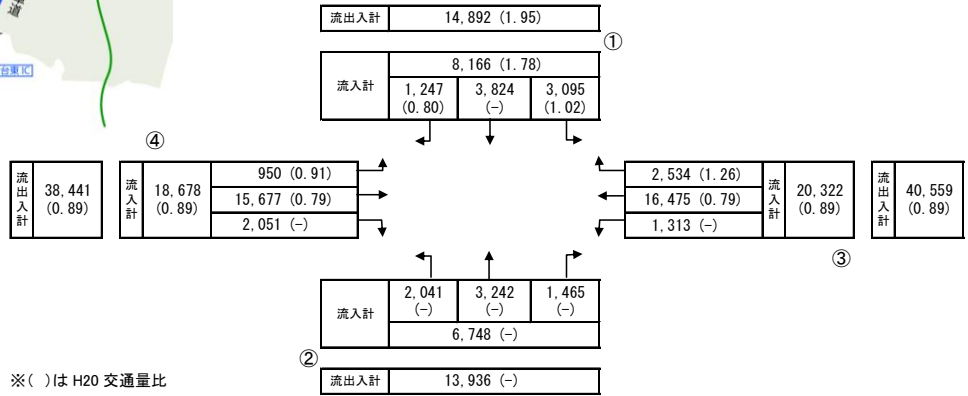

## ●過年度交通量との比較（台/12 時間）

【①からの交通量】

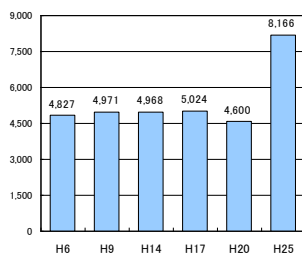

【②からの交通量】

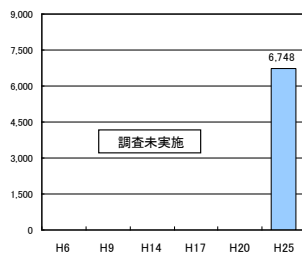

【③からの交通量】

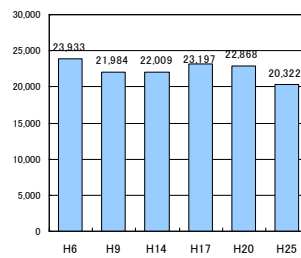

【④からの交通量】

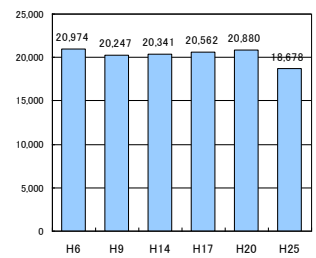

## ●時間帯別交通量（台/時）

【①からの交通量】

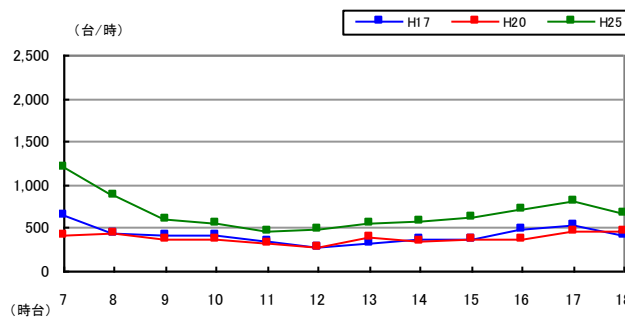

【②からの交通量】

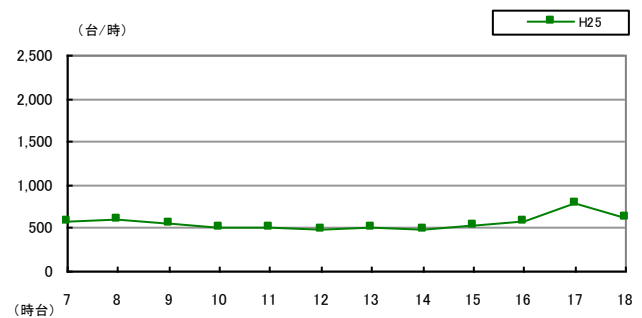

【③からの交通量】

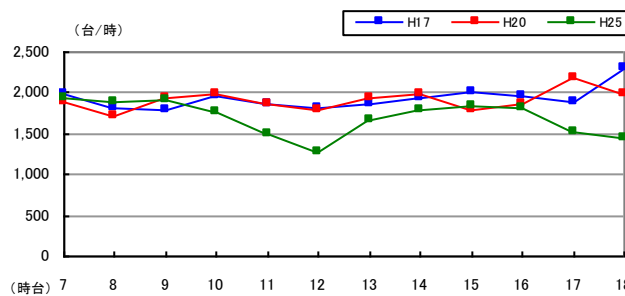

【④からの交通量】

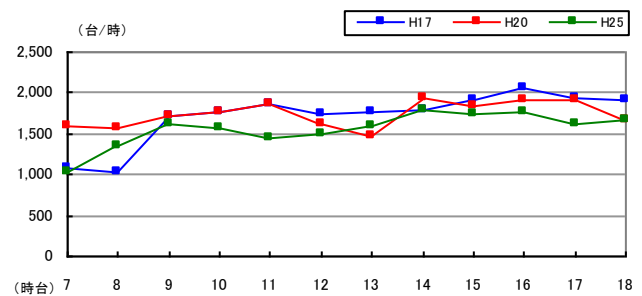



# <宮-9> 燕沢交差点（宮城野区）

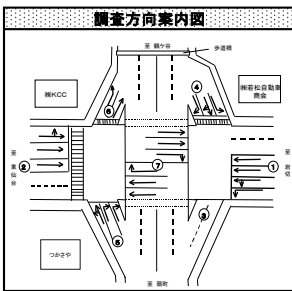

## ●調査日時

平成 25 年 10 月 29 日（火）7:00~19:00（12 時間）

## ●方向別交通量（台/12 時間）

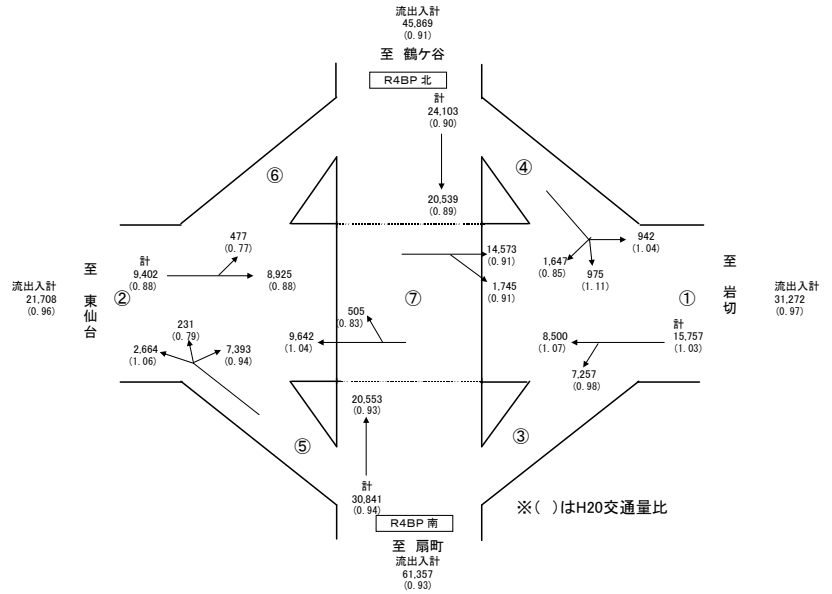

## ●過年度交通量との比較（台/12 時間）

【①からの交通量】

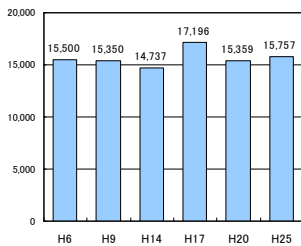

【②からの交通量】

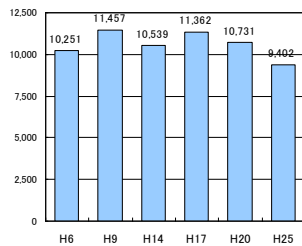

【BP 上りからの交通量】

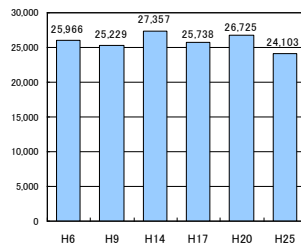

【BP 下りからの交通量】

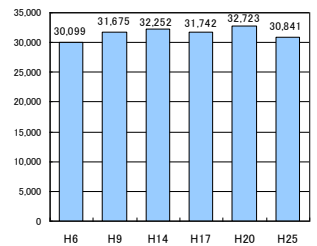

## ●時間帯別交通量（台/時）

【①からの交通量】

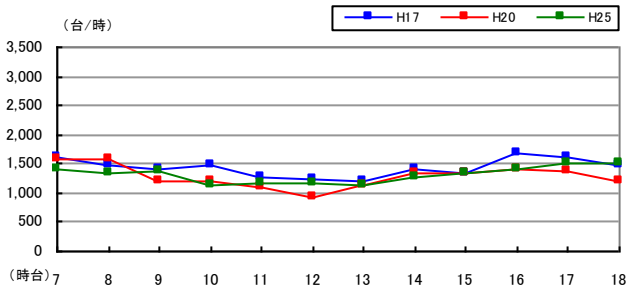

【②からの交通量】

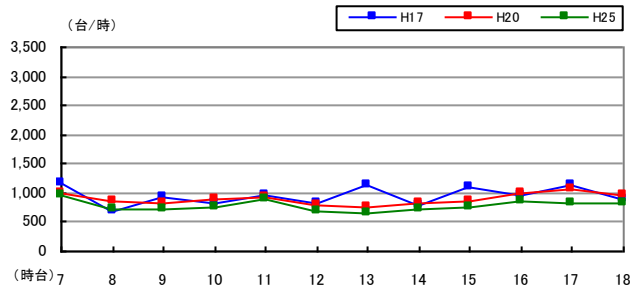

【BP 北からの交通量】

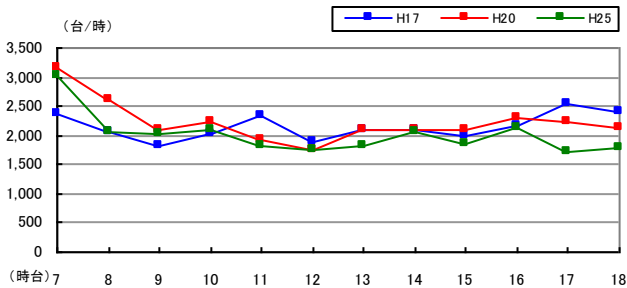

【BP 南からの交通量】

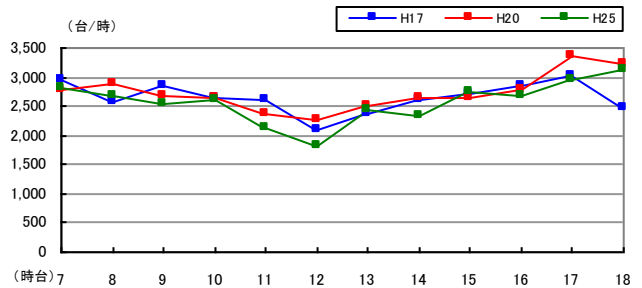

# <宮-10> 小鶴交差点（宮城野区）

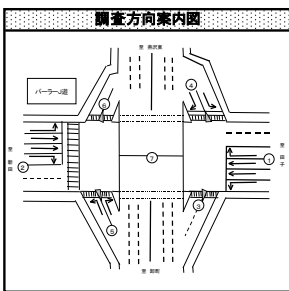

## ●調査日時

平成 25 年 10 月 29 日（火）7:00~19:00（12 時間）

## ●方向別交通量（台/12 時間）

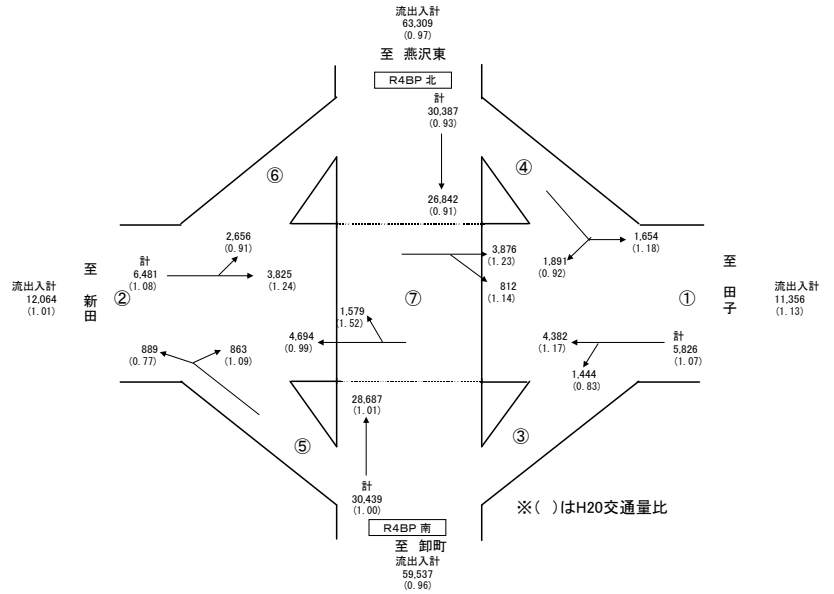

## ●過年度交通量との比較（台/12 時間）

【①からの交通量】

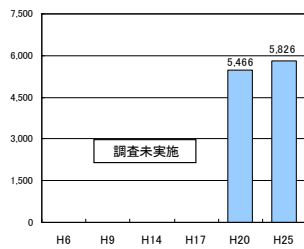

【②からの交通量】

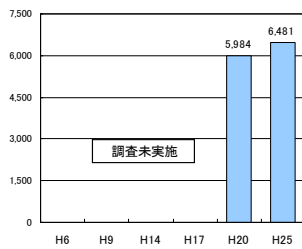

【R4BP 上りからの交通量】

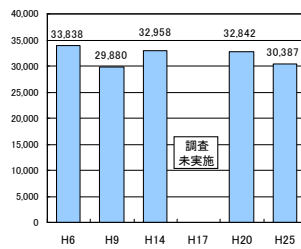

【R4BP 下りからの交通量】

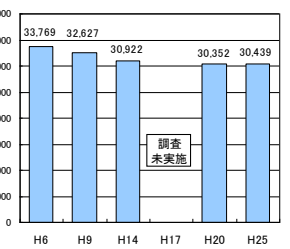

## ●時間帯別交通量（台/時）

【①からの交通量】

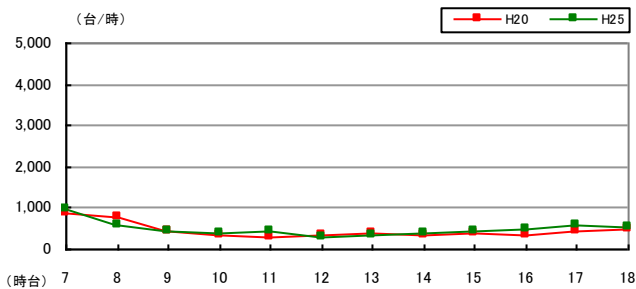

【②からの交通量】

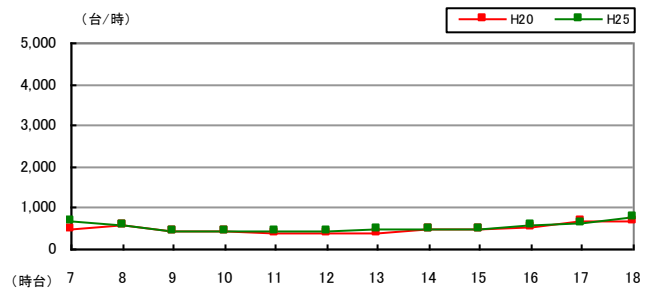

【R4BP 北からの交通量】

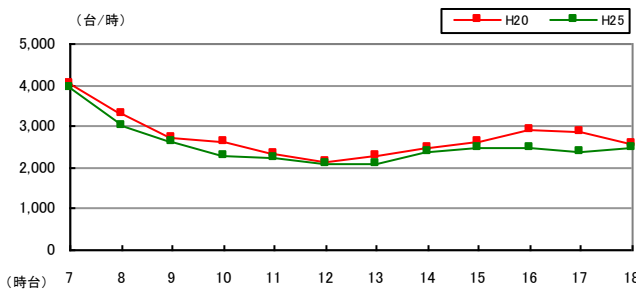

【R4BP 南からの交通量】

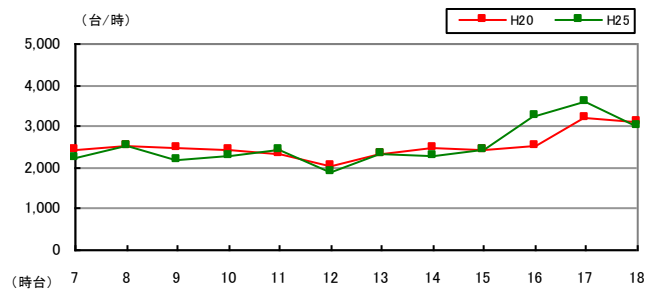

# <宮-11> 苦竹交差点（宮城野区）



## ●調査日時

平成 25 年 10 月 29 日（火）7:00~19:00（12 時間）

## ●方向別交通量（台/12 時間）

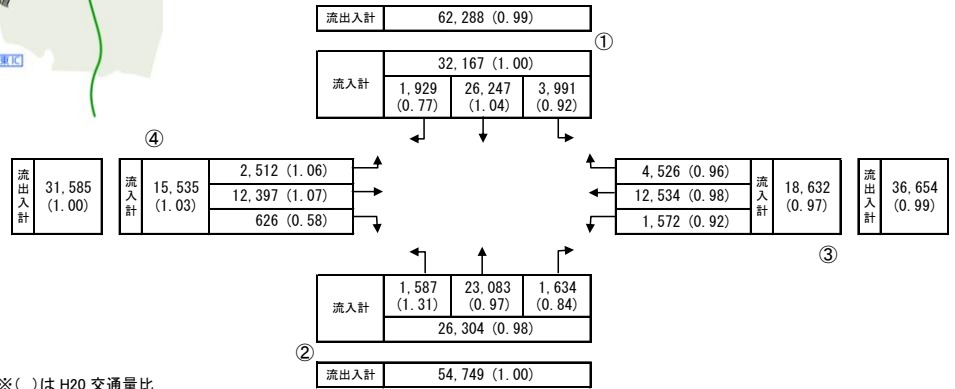
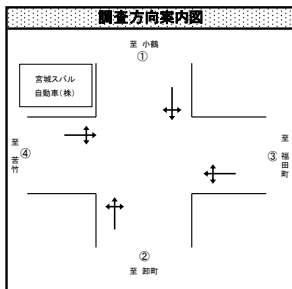

## ●過年度交通量との比較（台/12 時間）

【①からの交通量】

【②からの交通量】

【③からの交通量】

【④からの交通量】

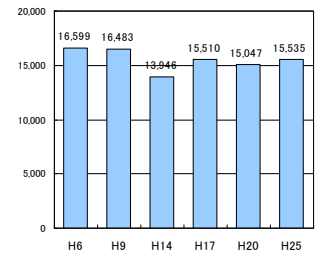
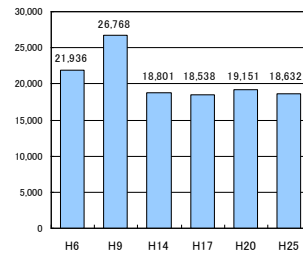
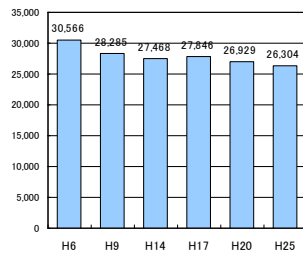
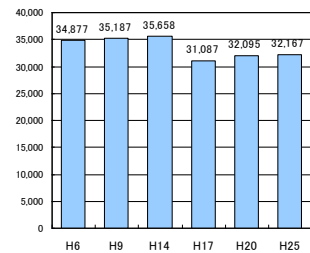

## ●時間帯別交通量（台/時）

【①からの交通量】

【②からの交通量】

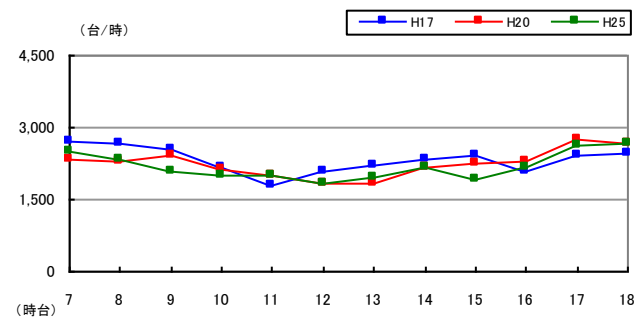
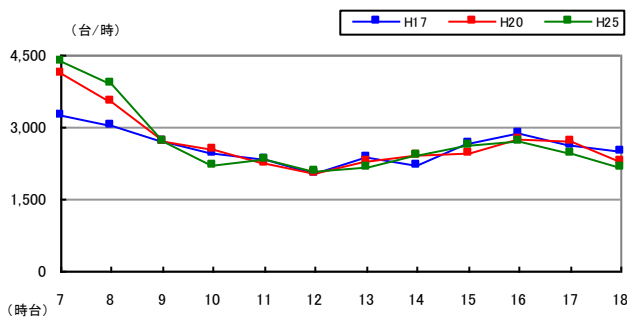

【③からの交通量】

【④からの交通量】

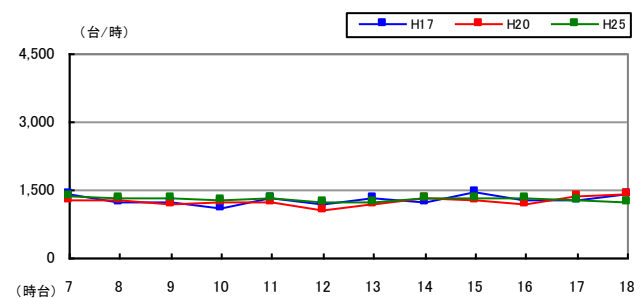
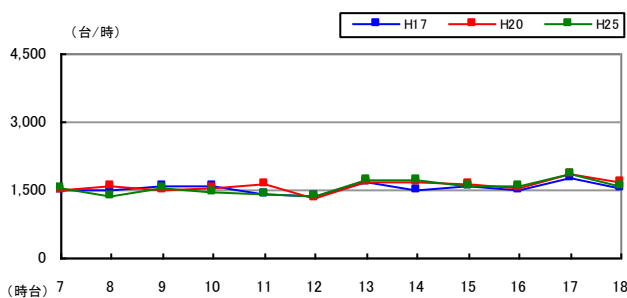

# <宮-12> 箱堤交差点（宮城野区）



## ●調査日時

平成 25 年 10 月 29 日（火）7:00~19:00（12 時間）

## ●方向別交通量（台/12 時間）

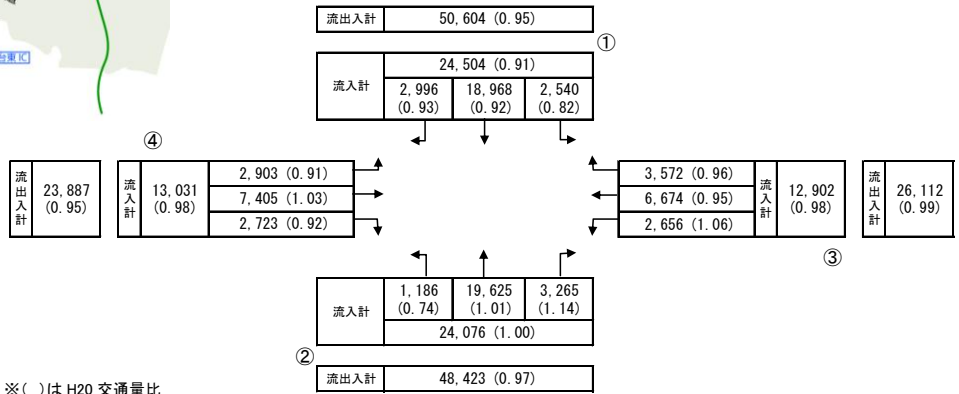
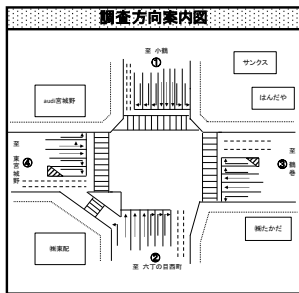

## ●過年度交通量との比較（台/12 時間）

【①からの交通量】

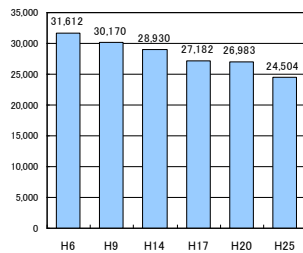

【②からの交通量】

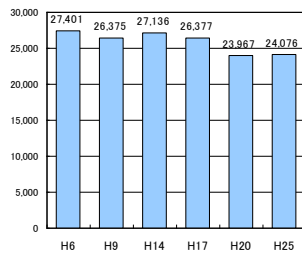

【③からの交通量】

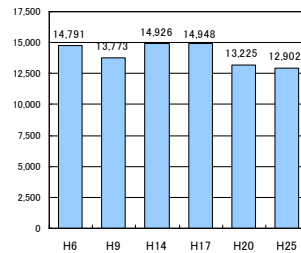

【④からの交通量】

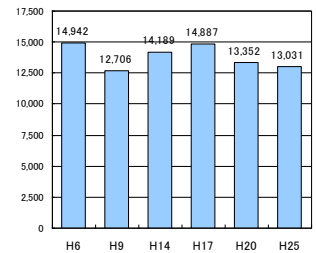

## ●時間帯別交通量（台/時）

【①からの交通量】

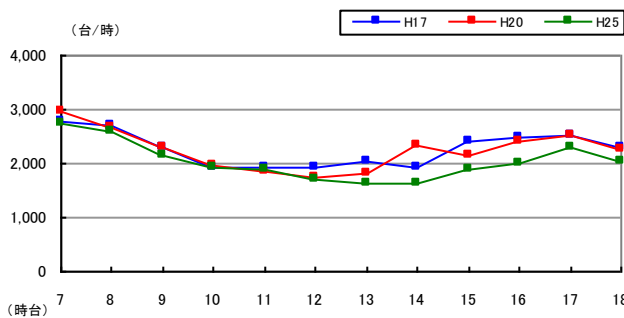

【②からの交通量】

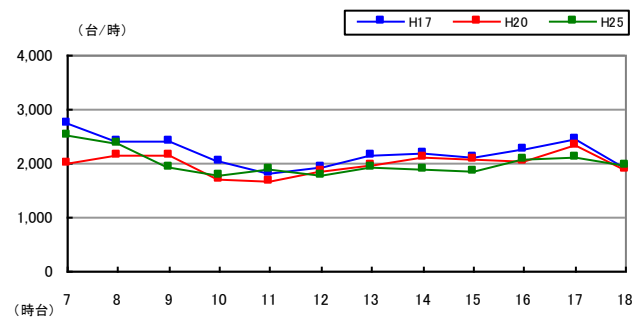

【③からの交通量】

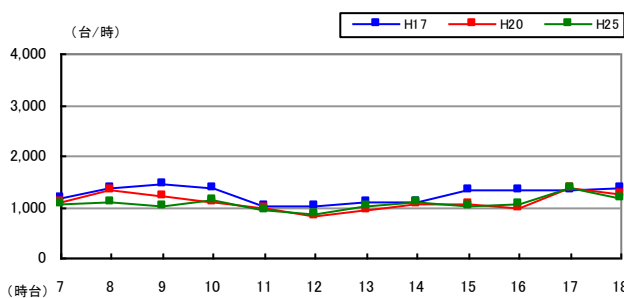

【④からの交通量】

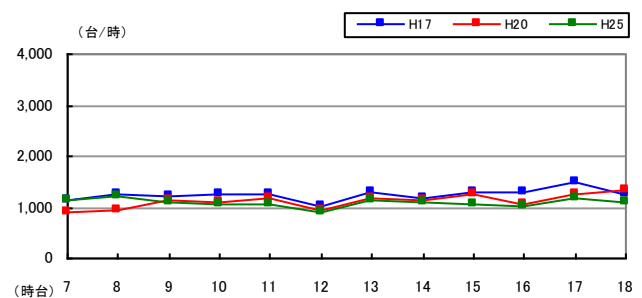

# <宮-13> 今市橋交差点（宮城野区）



## ●調査日時

平成 25 年 10 月 29 日（火）7:00~19:00（12 時間）

## ●方向別交通量（台/12 時間）

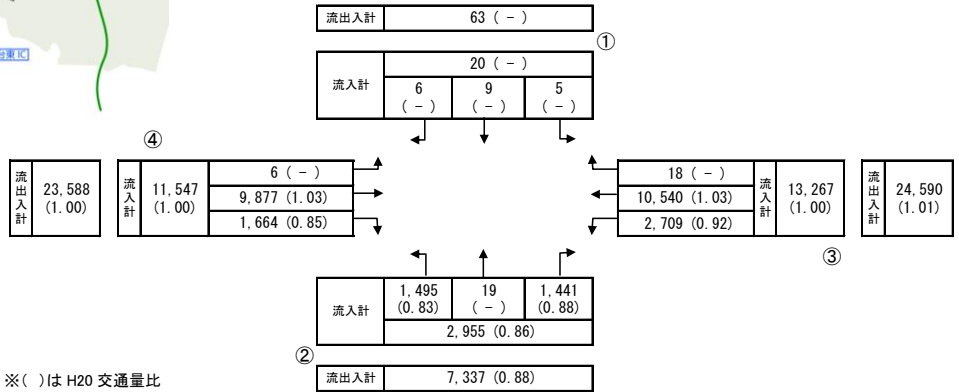
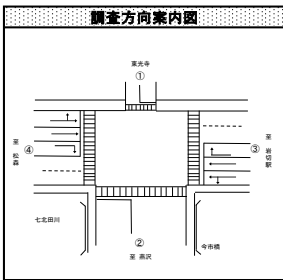

※( )は H20 交通量比

## ●過年度交通量との比較（台/12 時間）

【①からの交通量】

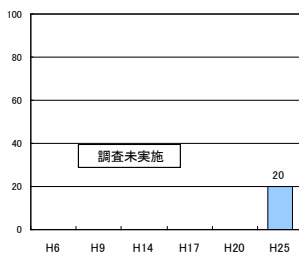

【②からの交通量】

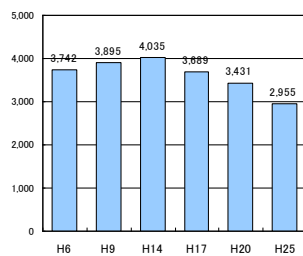

【③からの交通量】

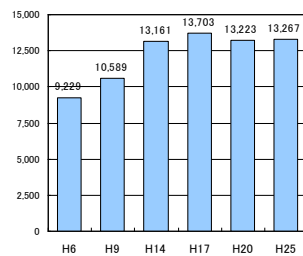

【④からの交通量】

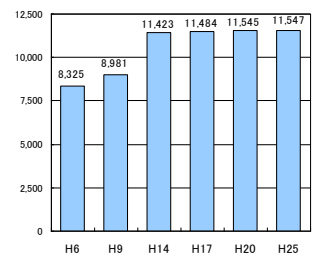

## ●時間帯別交通量（台/時）

【①からの交通量】

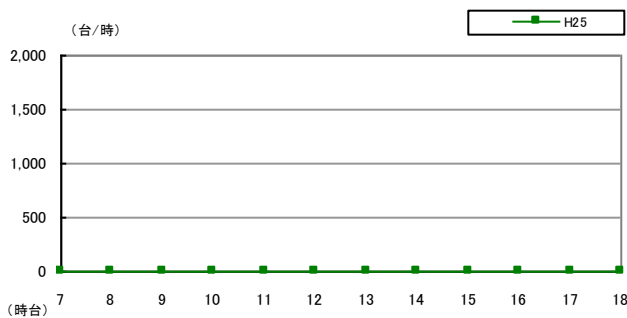

【②からの交通量】

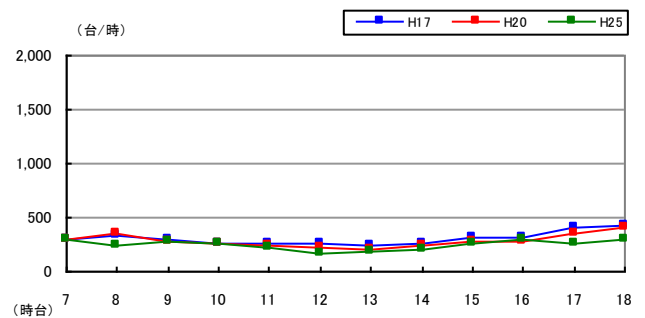

【③からの交通量】

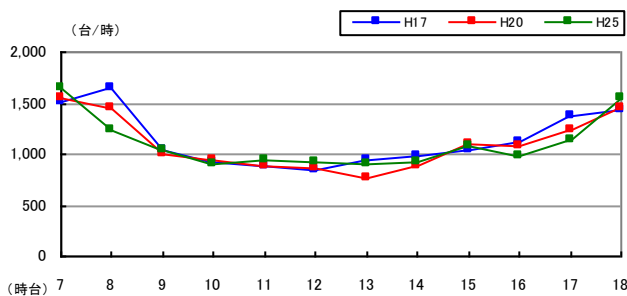

【④からの交通量】

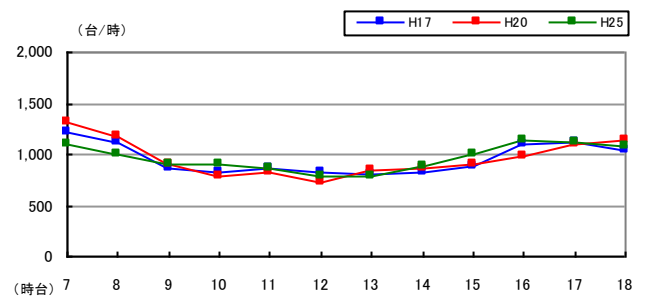

# <宮-14> 洞ノ口交差点（宮城野区）



## ●調査日時

平成 25 年 10 月 29 日（火）7:00~19:00（12 時間）

## ●方向別交通量（台/12 時間）

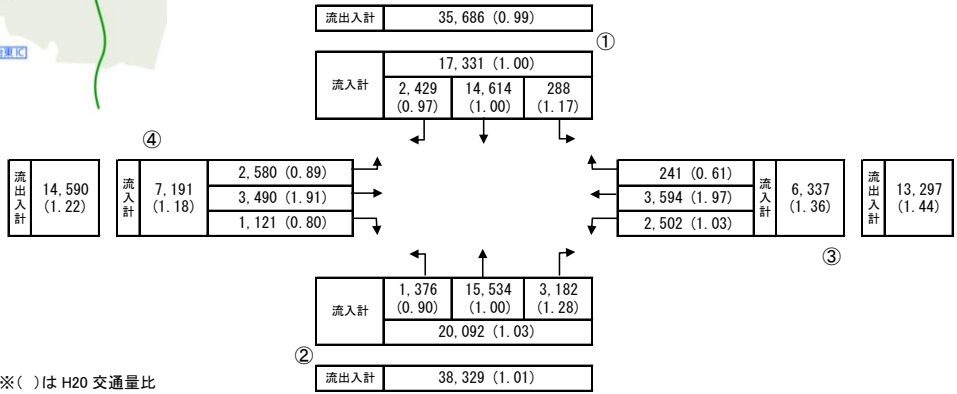
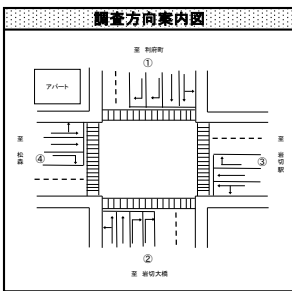

※( )は H20 交通量比

## ●過年度交通量との比較（台/12 時間）

【①からの交通量】

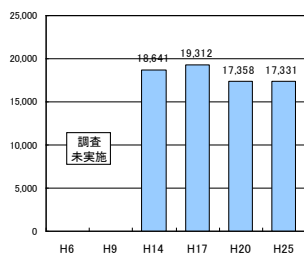

【②からの交通量】

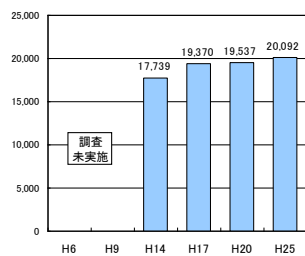

【③からの交通量】

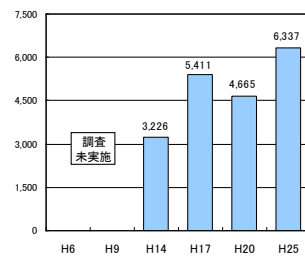

【④からの交通量】

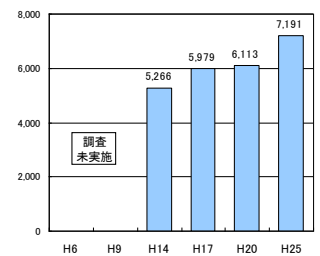

## ●時間帯別交通量（台/時）

【①からの交通量】

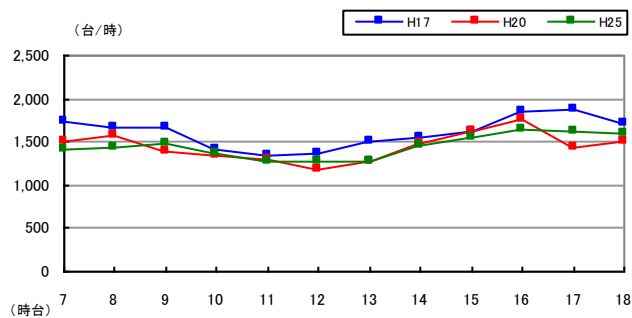

【②からの交通量】

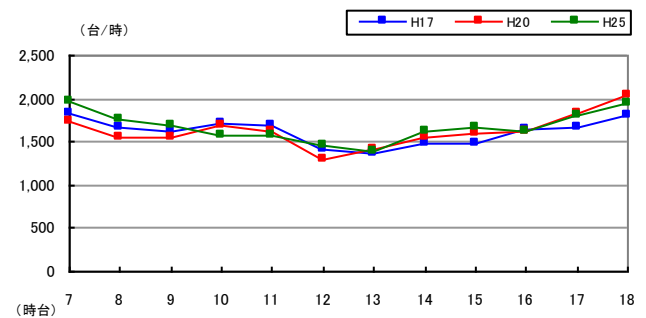

【③からの交通量】

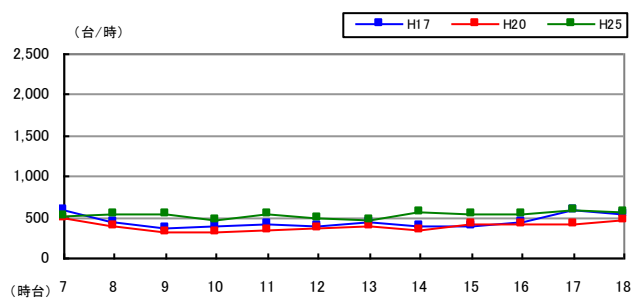

【④からの交通量】

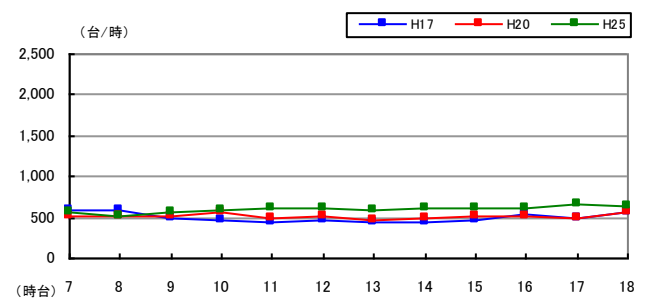

# <宮-15> 今市東交差点（宮城野区）



## ●調査日時

平成 25 年 10 月 29 日（火）7:00~19:00（12 時間）

## ●方向別交通量（台/12 時間）

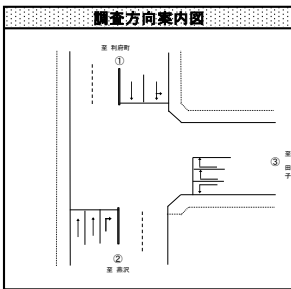

※（ ）は H20 交通量比

流出入計	37,248 (0.98)	
流入計	18,688 (0.97)	
	-	14,477 (0.98)
流出計	18,560 (0.97)	
	4,542 (1.32)	14,018 (1.07)
流入計	5,332 (1.37)	1,158 (1.07)
流出入計	30,443 (0.96)	

## ●過年度交通量との比較（台/12 時間）

【①からの交通量】

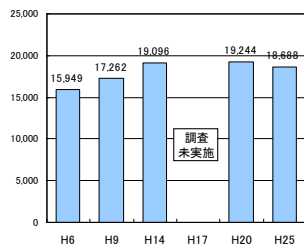

【②からの交通量】

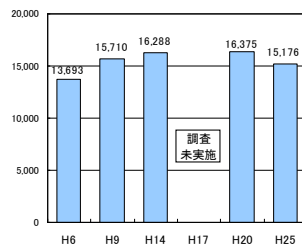

【③からの交通量】

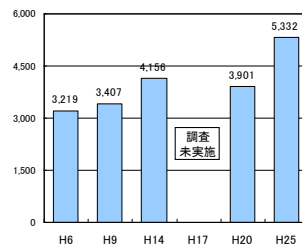

## ●時間帯別交通量（台/時）

【①からの交通量】

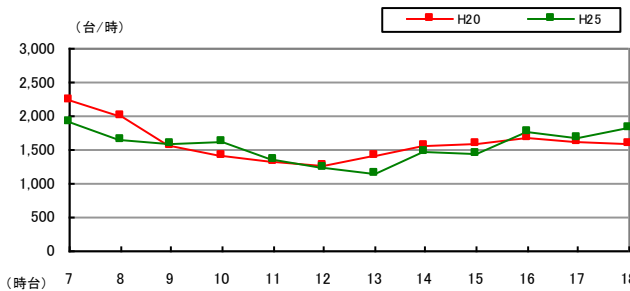

【②からの交通量】

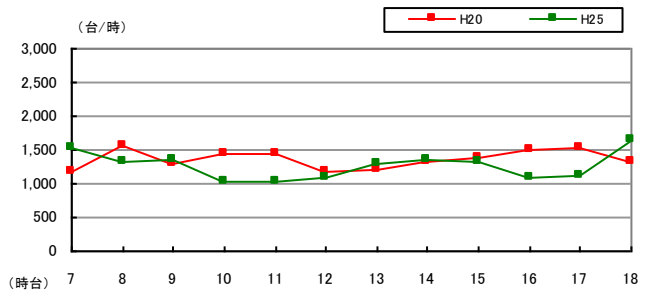

【③からの交通量】

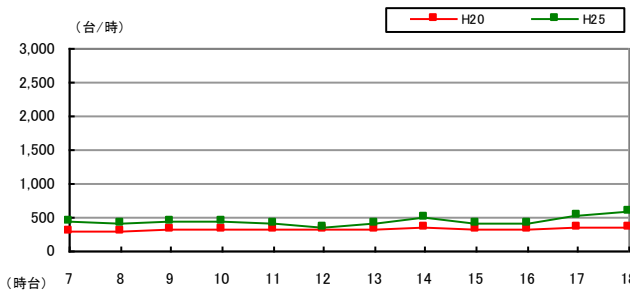



# <宮-16> 田子交差点 (宮城野区)



## ●調査日時

平成 25 年 10 月 29 日 (火) 7:00~19:00 (12 時間)

## ●方向別交通量 (台/12 時間)

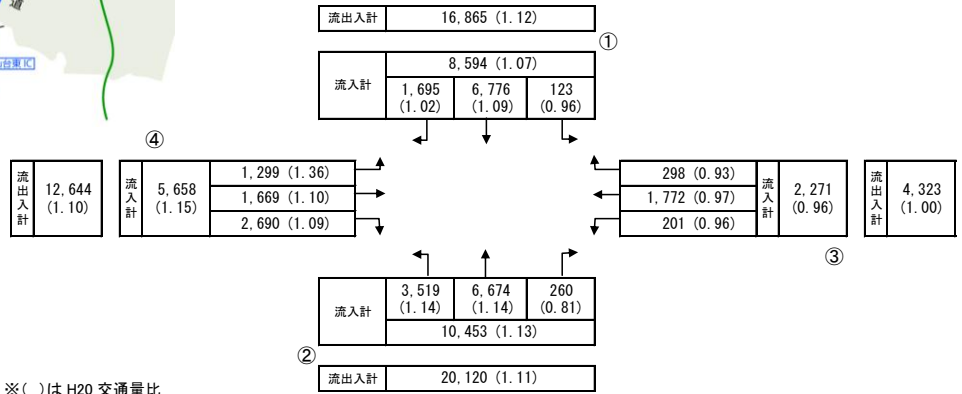
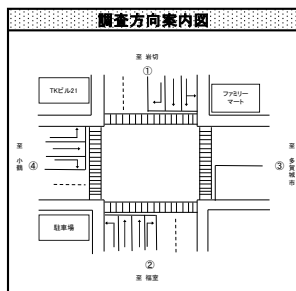

※( )は H20 交通量比

## ●過年度交通量との比較 (台/12 時間)

【①からの交通量】

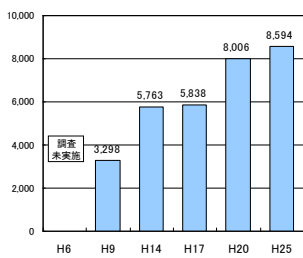

【②からの交通量】

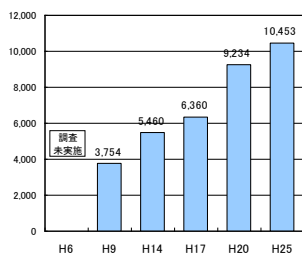

【③からの交通量】

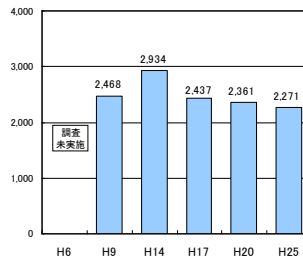

【④からの交通量】

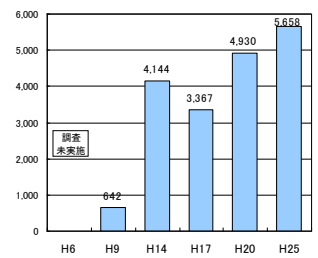

## ●時間帯別交通量 (台/時)

【①からの交通量】

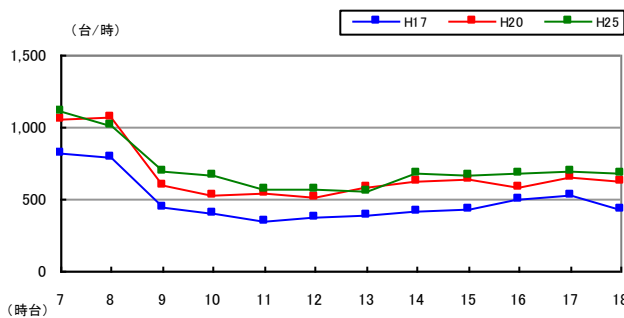

【②からの交通量】

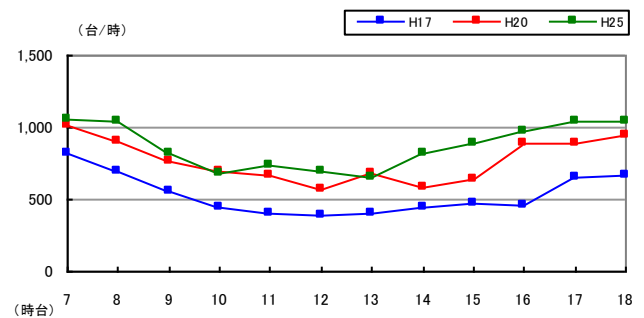

【③からの交通量】

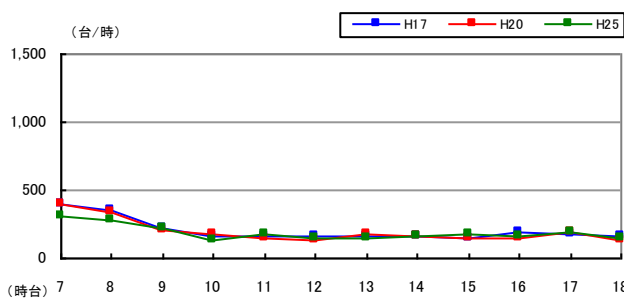

【④からの交通量】

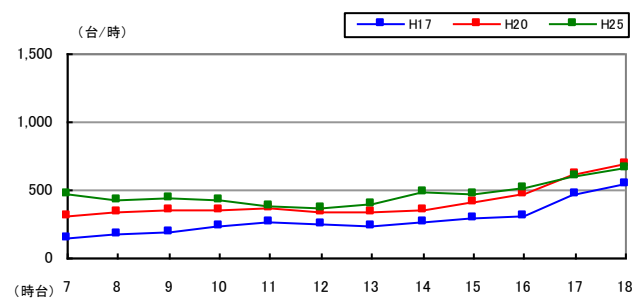

# <宮-17> 中野栄駅前交差点（宮城野区）



## ●調査日時

平成 25 年 10 月 29 日（火）7:00~19:00（12 時間）

## ●方向別交通量（台/12 時間）

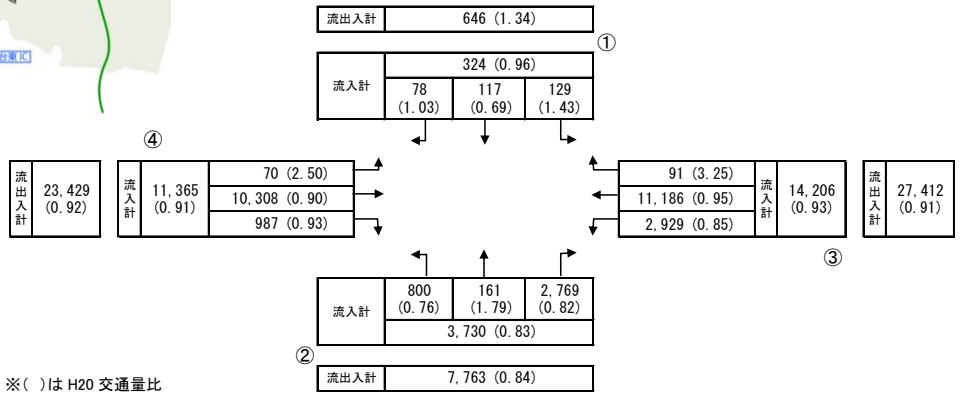
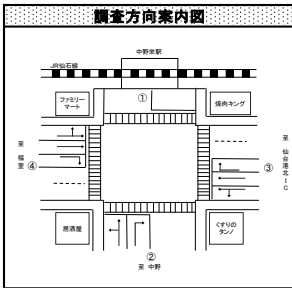

## ●過年度交通量との比較（台/12 時間）

【①からの交通量】

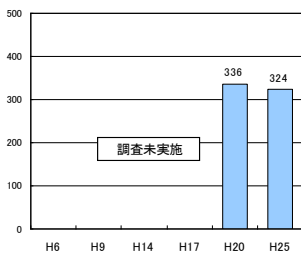

【②からの交通量】

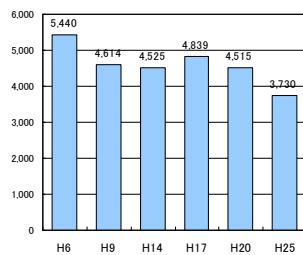

【③からの交通量】

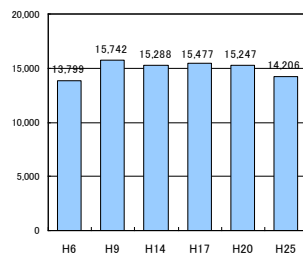

【④からの交通量】

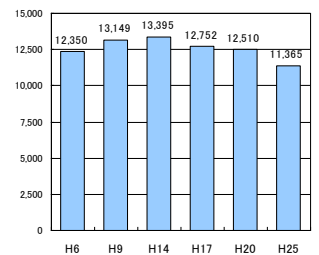

## ●時間帯別交通量（台/時）

【①からの交通量】

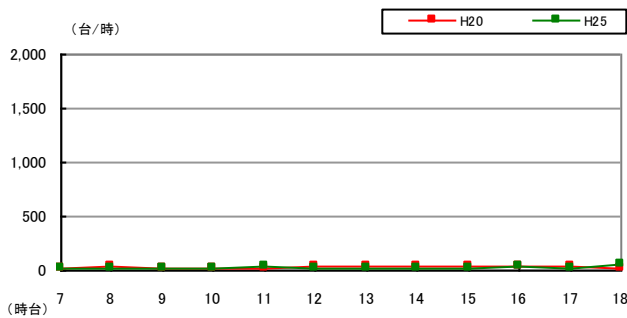

【②からの交通量】

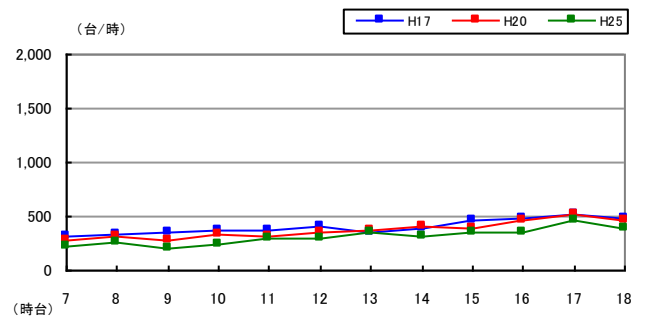

【③からの交通量】

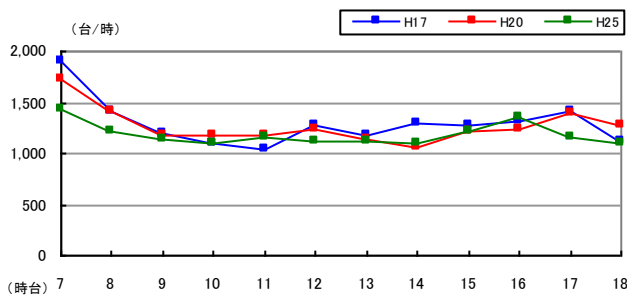

【④からの交通量】

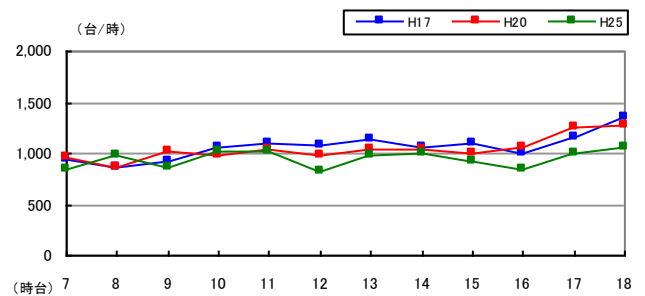

# <宮-18> 出花交差点（宮城野区）



## ●調査日時

平成 25 年 10 月 29 日（火） 7:00~19:00（12 時間）

## ●方向別交通量（台/12 時間）

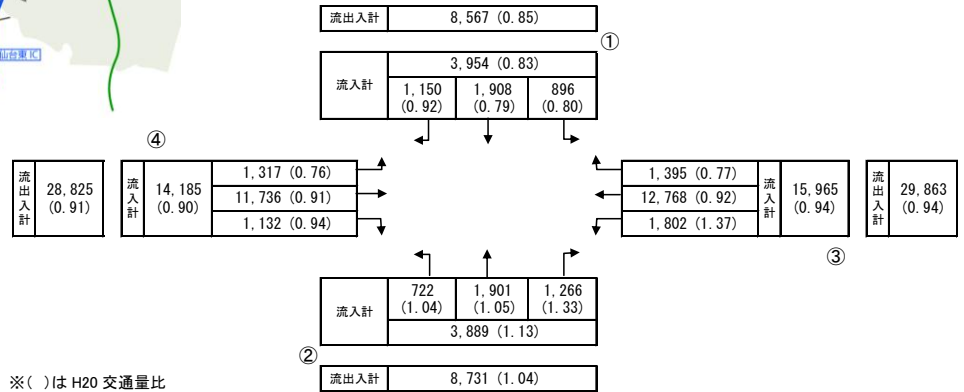
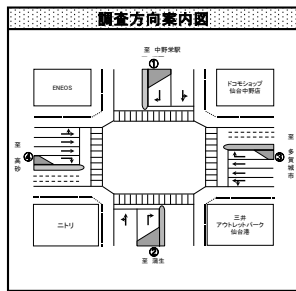

## ●過年度交通量との比較（台/12 時間）

【①からの交通量】

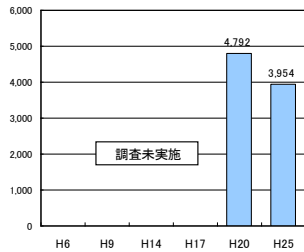

【②からの交通量】

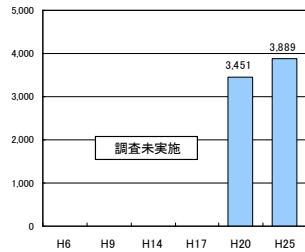

【③からの交通量】

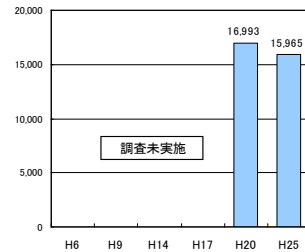

【④からの交通量】

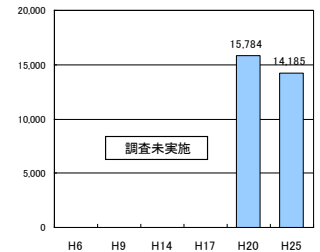

## ●時間帯別交通量（台/時）

【①からの交通量】

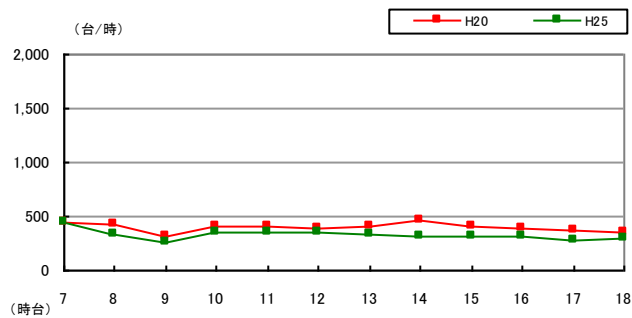

【②からの交通量】

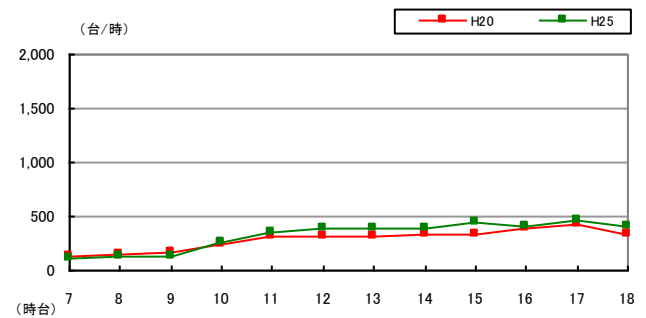

【③からの交通量】

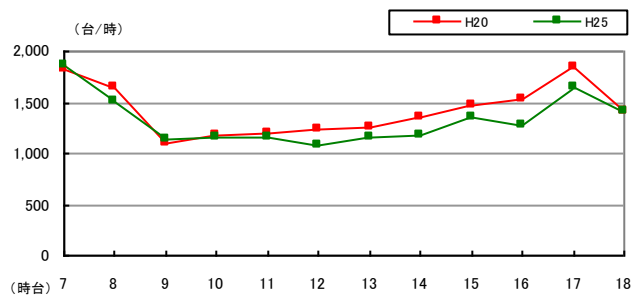

【④からの交通量】

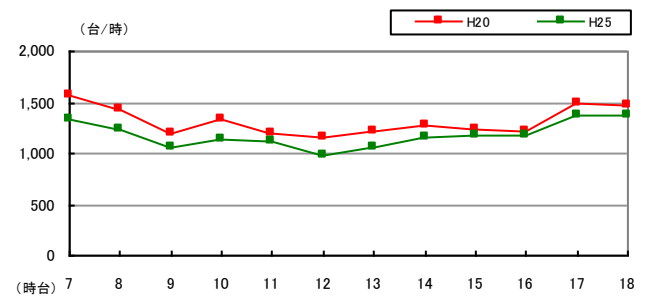

# <宮-19> 中野石橋交差点（宮城野区）



## ●調査日時

平成 25 年 10 月 29 日（火）7:00~19:00（12 時間）

## ●方向別交通量（台/12 時間）

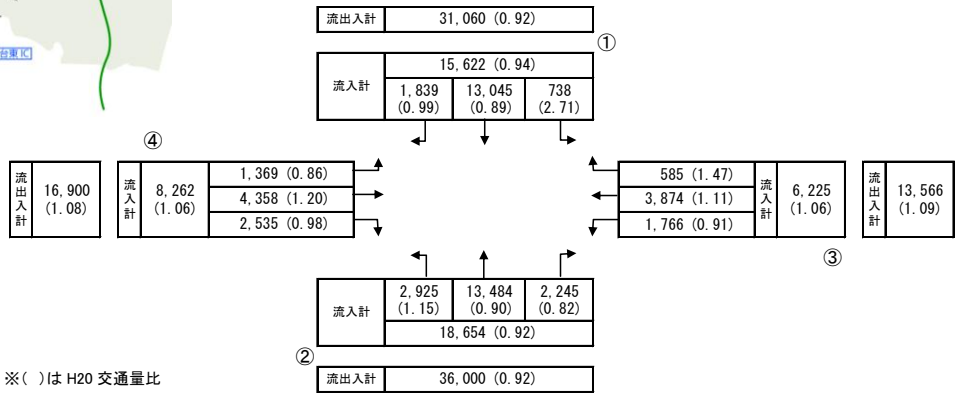
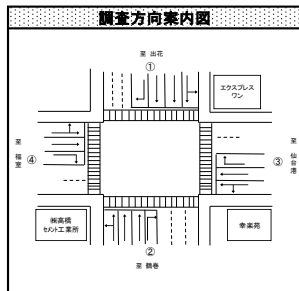

## ●過年度交通量との比較（台/12 時間）

【①からの交通量】

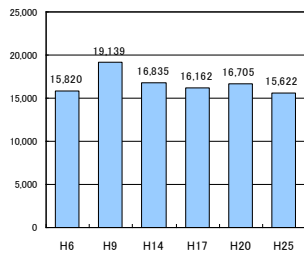

【②からの交通量】

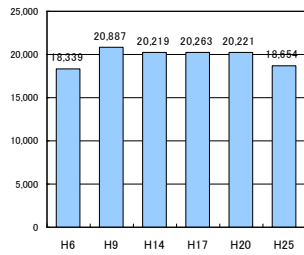

【③からの交通量】

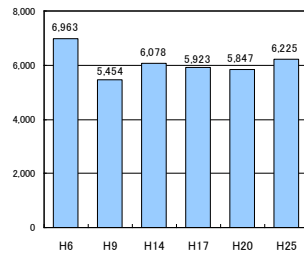

【④からの交通量】

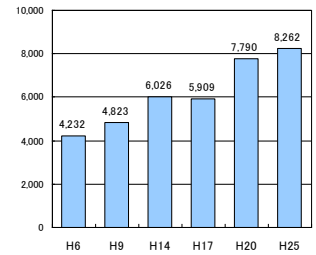

## ●時間帯別交通量（台/時）

【①からの交通量】

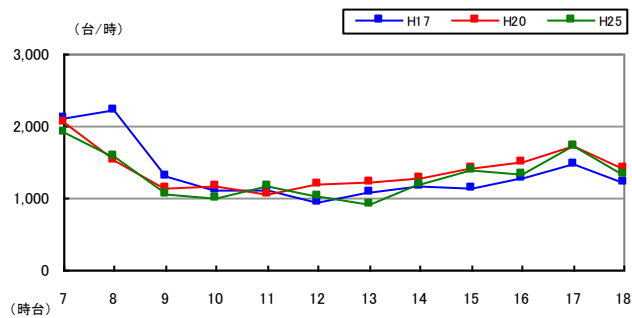

【②からの交通量】

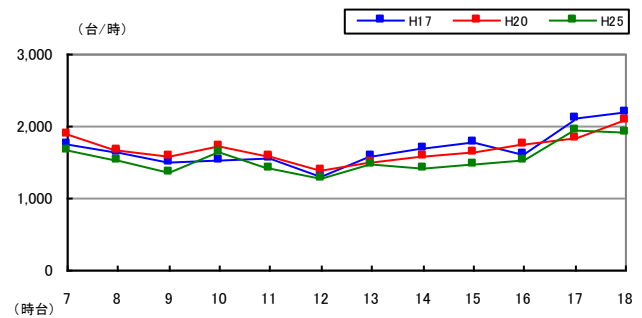

【③からの交通量】

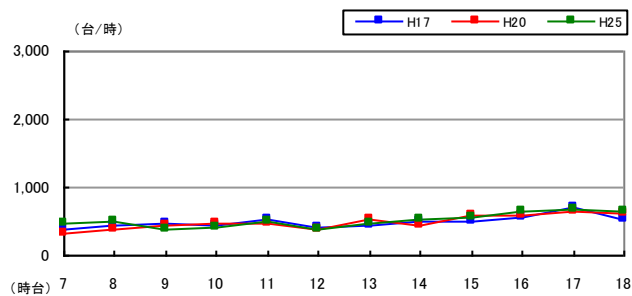

【④からの交通量】

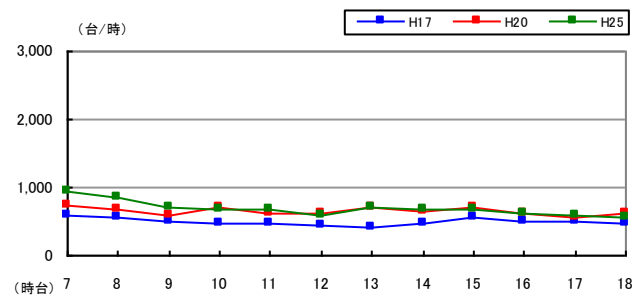

# <宮-20> 鶴巻交差点（宮城野区）



## ●調査日時

平成 25 年 10 月 29 日（火）7:00~19:00（12 時間）

## ●方向別交通量（台/12 時間）

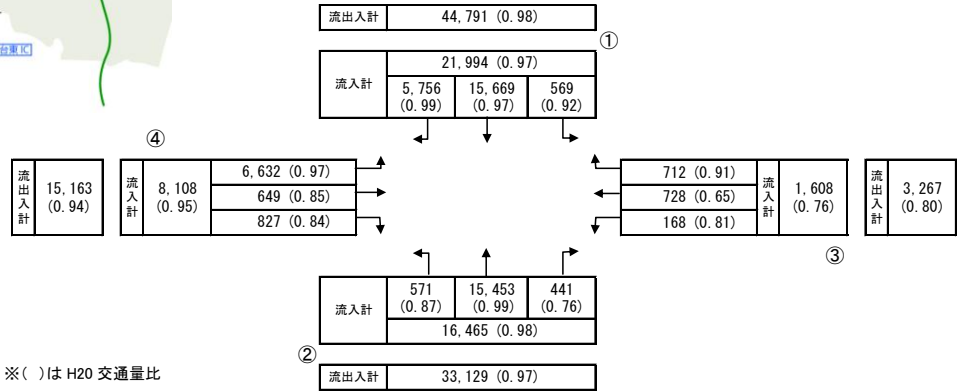
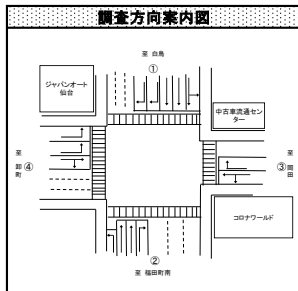

## ●過年度交通量との比較（台/12 時間）

【①からの交通量】

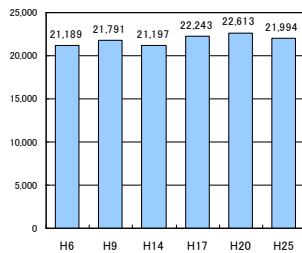

【②からの交通量】

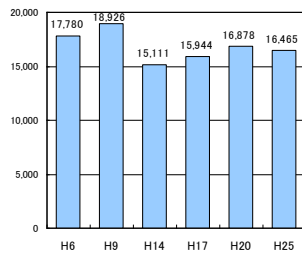

【③からの交通量】

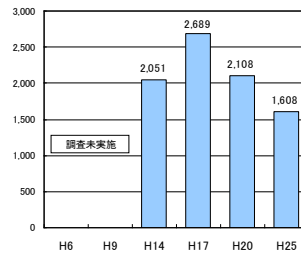

【④からの交通量】

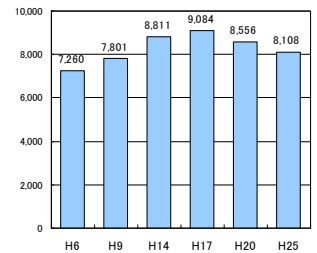

## ●時間帯別交通量（台/時）

【①からの交通量】

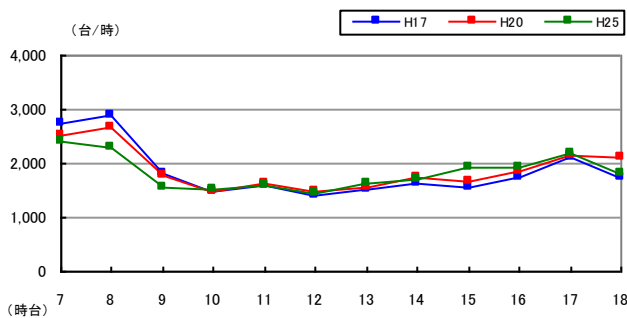

【②からの交通量】

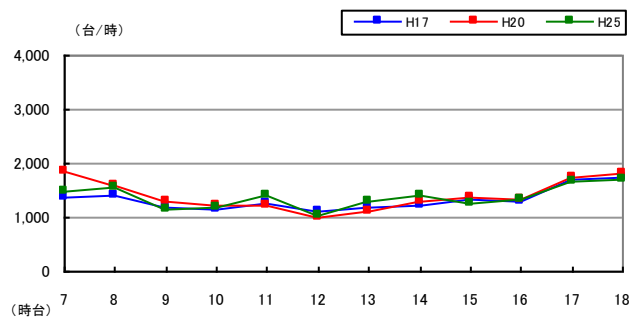

【③からの交通量】

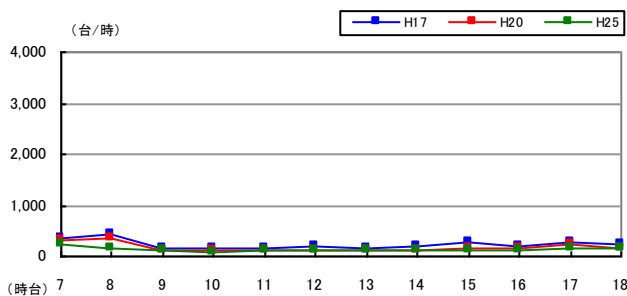

【④からの交通量】

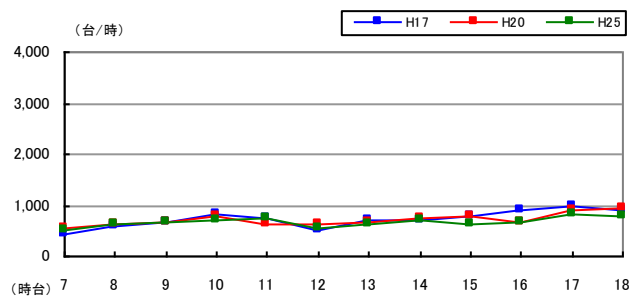

# <宮-21> 蒲生二本木交差点（宮城野区）



## ●調査日時

平成 25 年 10 月 29 日（火）7:00~19:00（12 時間）

## ●方向別交通量（台/12 時間）

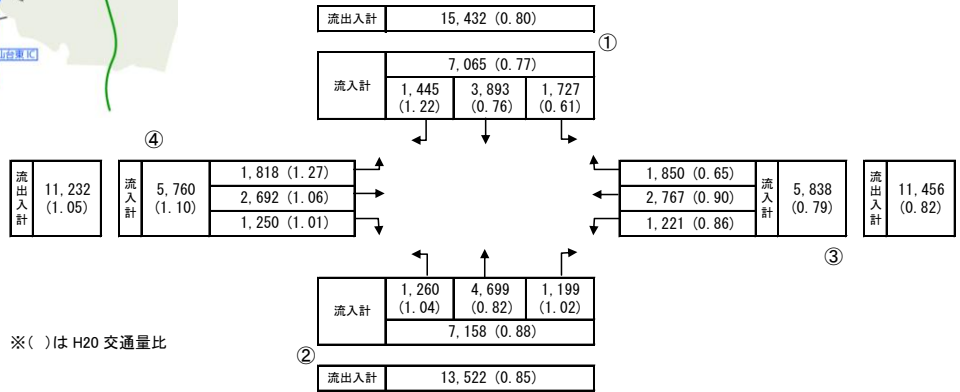
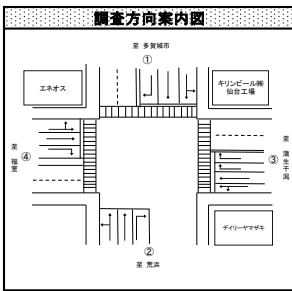

## ●過年度交通量との比較（台/12 時間）

【①からの交通量】

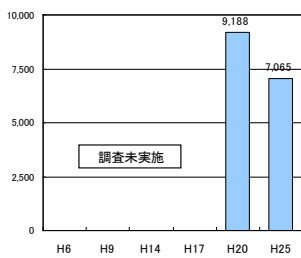

【②からの交通量】

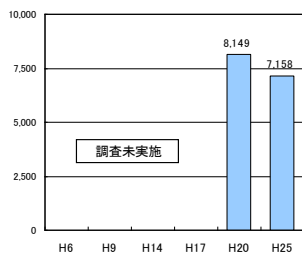

【③からの交通量】

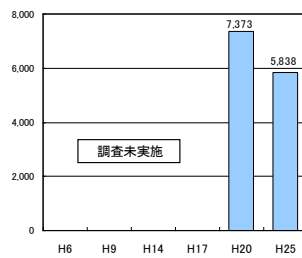

【④からの交通量】

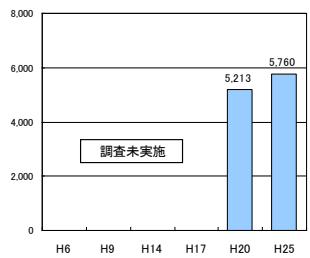

## ●時間帯別交通量（台/時）

【①からの交通量】

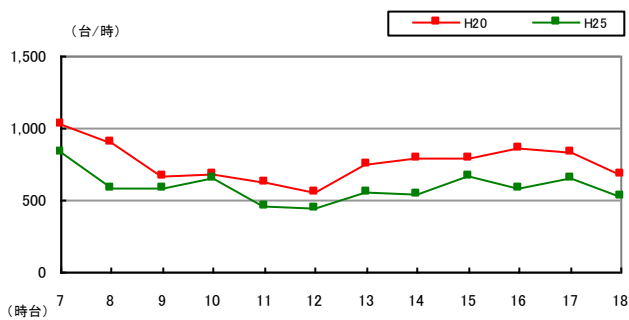

【②からの交通量】

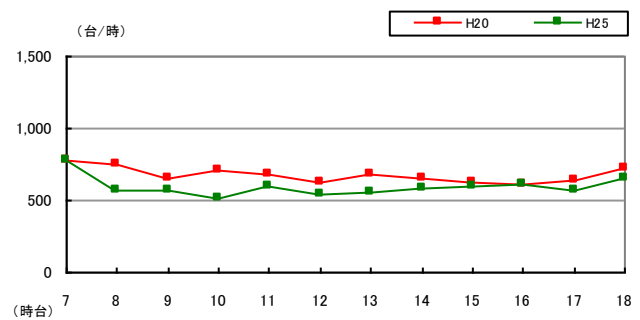

【③からの交通量】

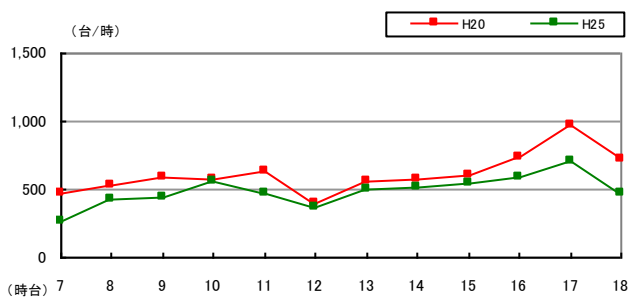

【④からの交通量】

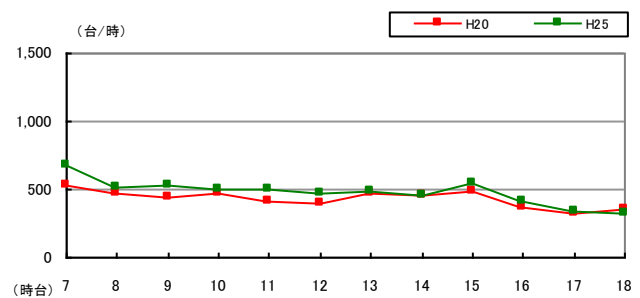

# <宮-22> 小田原弓ノ町交差点（宮城野区）



## ●調査日時

平成 25 年 10 月 24 日（木）7:00~19:00（12 時間）

## ●方向別交通量（台/12 時間）

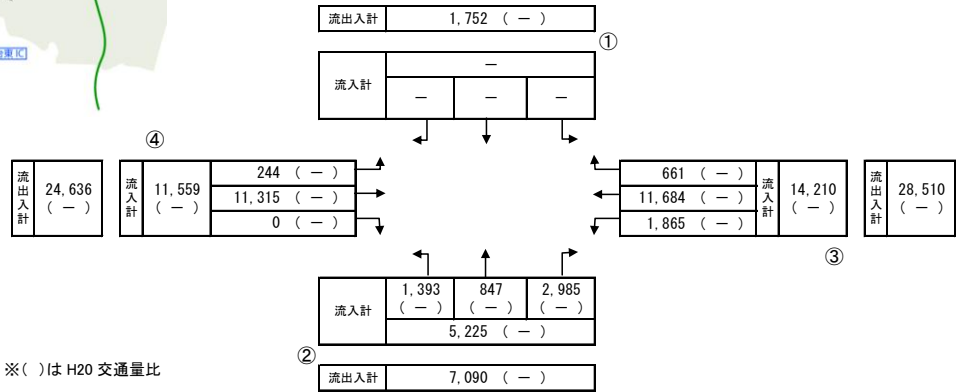
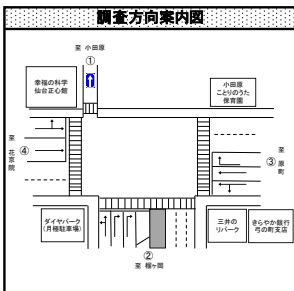

## ●過年度交通量との比較（台/12 時間）

【②からの交通量】

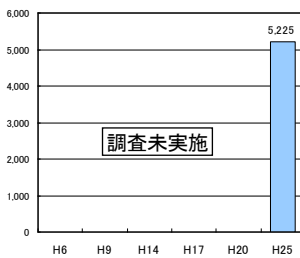

【③からの交通量】

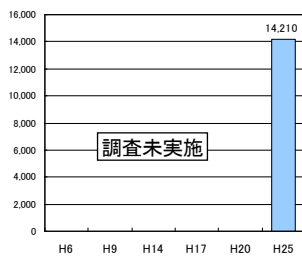

【④からの交通量】

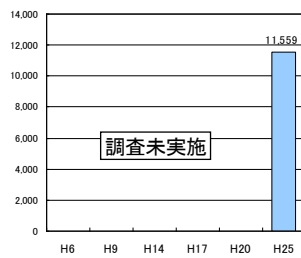

## ●時間帯別交通量（台/時）

【②からの交通量】

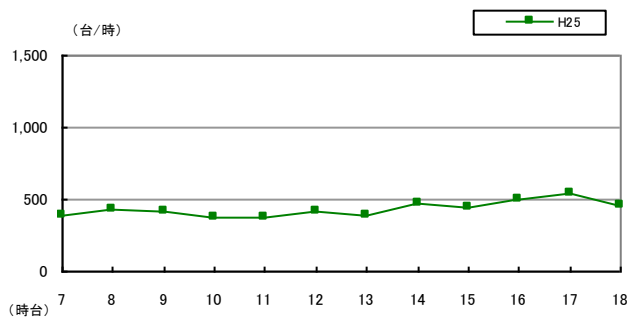

【③からの交通量】

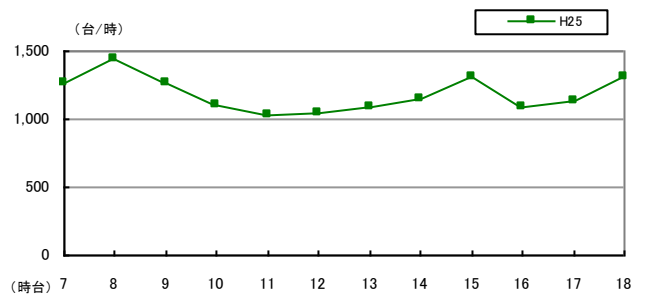

【④からの交通量】

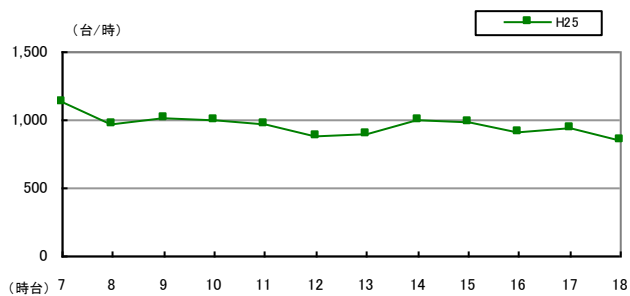



# <宮-23> 二十人町交差点（宮城野区）



## ●調査日時

平成 25 年 10 月 24 日（木）7:00~19:00（12 時間）

## ●方向別交通量（台/12 時間）

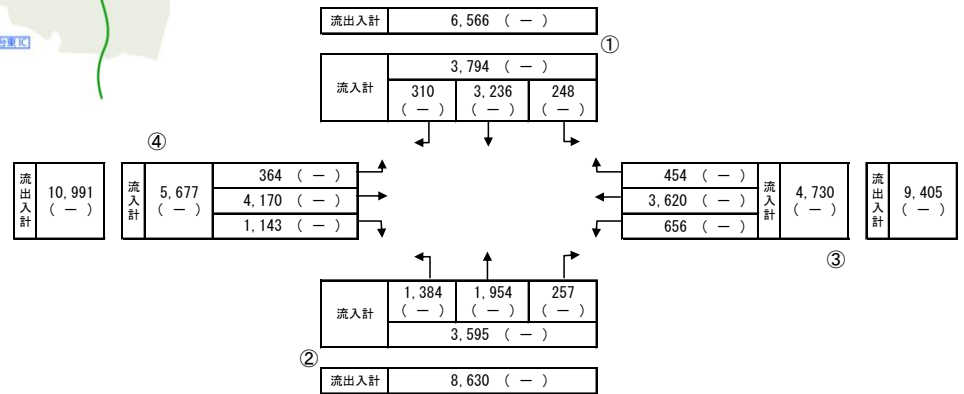
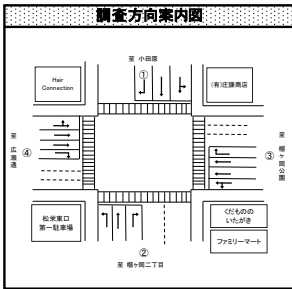

※( )は H20 交通量比

## ●過年度交通量との比較（台/12 時間）

【①からの交通量】

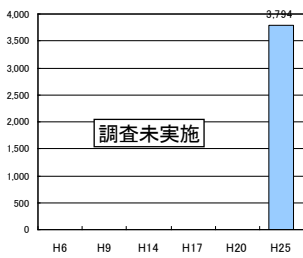

【②からの交通量】

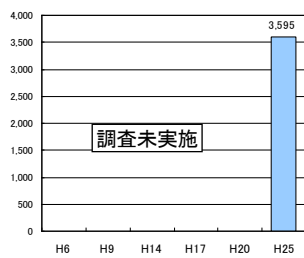

【③からの交通量】

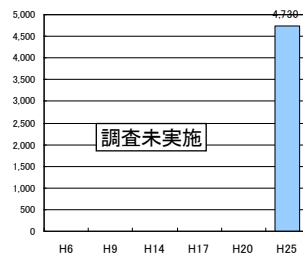

【④からの交通量】

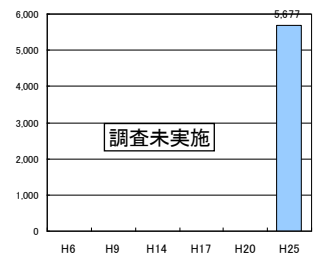

## ●時間帯別交通量（台/時）

【①からの交通量】

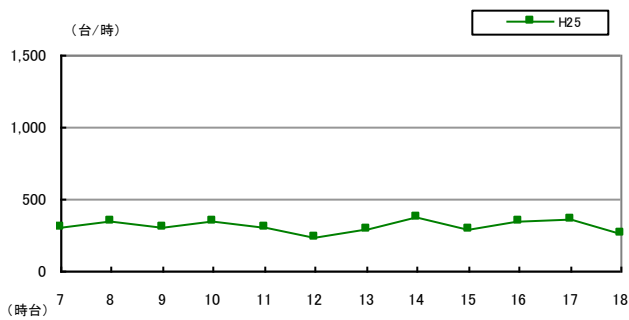

【②からの交通量】

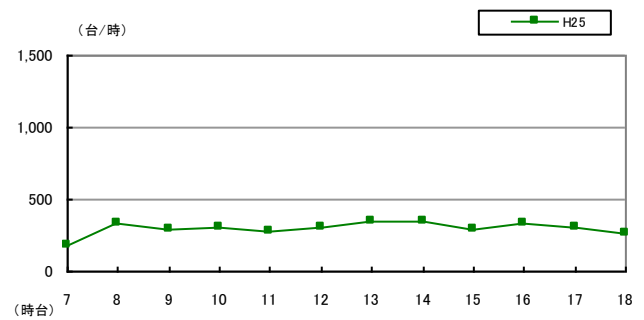

【③からの交通量】

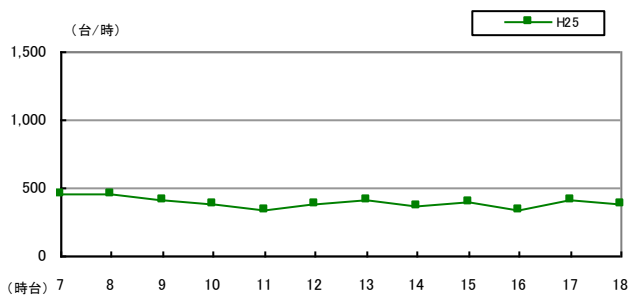

【④からの交通量】

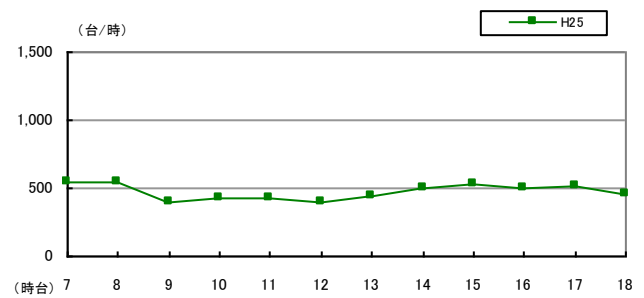

# <宮-24> 宮城野二丁目交差点（宮城野区）



## ●調査日時

平成 25 年 10 月 24 日（木）7:00~19:00（12 時間）

## ●方向別交通量（台/12 時間）

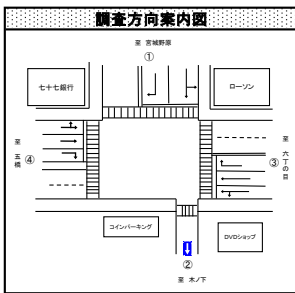

流出入計	4,282 ( - )			①
流入計	2,413 ( - )			④
	1,551 ( - )	413 ( - )	449 ( - )	
流出計	1,300 ( - )			
	15,309 ( - )			③
	501 ( - )			
流出入計	32,410 ( - )	17,110 ( - )	14,613 ( - )	
流入計	-			②
流出入計	1,209 ( - )			

※( )は H20 交通量比

## ●過年度交通量との比較（台/12 時間）

【①からの交通量】

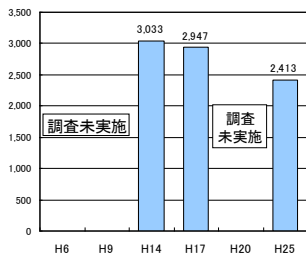

【③からの交通量】

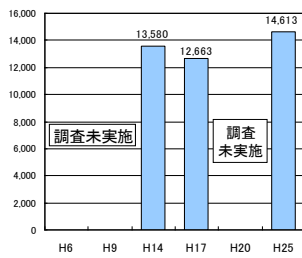

【④からの交通量】

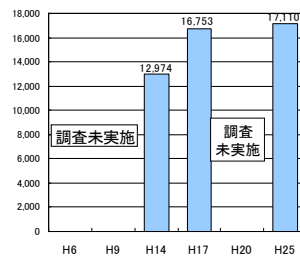

## ●時間帯別交通量（台/時）

【①からの交通量】

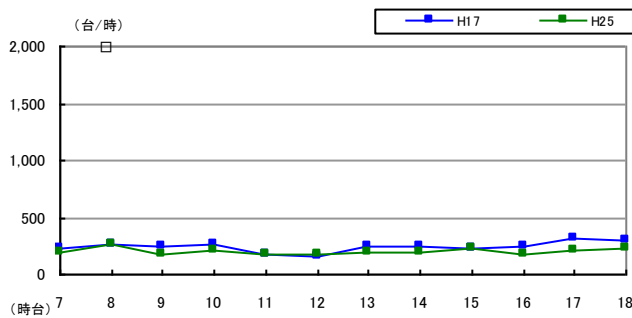

【③からの交通量】

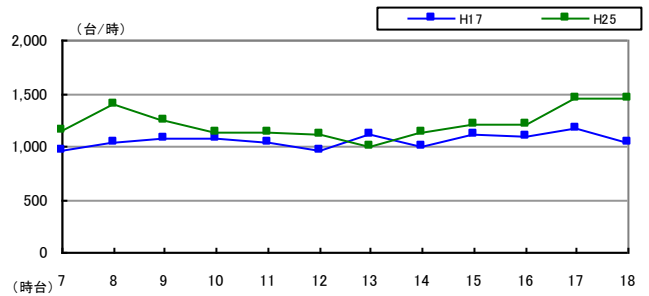

【④からの交通量】

